

DAIKIN

ไวดักิ้น

SkyAir
INVERTER

Daikin SkyAir
Compact Inverter

ไวดักิ้น

ผู้นำแนวคิดความเย็นสบายจากญี่ปุ่น



INVERTER



ไวดักิ้น สกายแอร์ อินเวอร์เตอร์ ใหม่
ขนาดกะทัดรัด ประหยัดไฟเบอร์ 5 ทุกรุ่น



Cassette Type



Ceiling Type



Duct Type

พิเศษสุด
5.0



SkyAir

INVERTER

ไต่กัน สกายแอร์ อินเวอร์เตอร์

ประหยัดให้คุณได้มากกว่า

Energy Saving / ประหยัดพลังงาน

เครื่องปรับอากาศไวดักิน สกายแอร์ อินเวอร์เตอร์ ใหม่ ค่าประหยัดพลังงาน (SEER) สูงขึ้นกว่าเดิมสูงสุดถึง 30% ได้รับดลางประหยัดพลังงานเบอร์ 5 ทุกรุ่น ช่วยให้คุณประหยัดค่าไฟฟ้าได้มากกว่าเดิม

ประหยัดไฟเบอร์ 5 ทุกรุ่น

ขนาด (BTU/hr)	13,000	18,000	24,000	30,000	36,000	38,000	42,000	48,000
Cassette							●	●
Duct							●	●
Ceiling							●	●

หมายเหตุ: ขนาดทำความเย็น ตั้งแต่ 42,000 BTU ขึ้นไปไม่ติดดลางคอนเดนเซอร์เบอร์ 5



Space Saving / ประหยัดพื้นที่

ด้วยแผงระบายความร้อนแบบใหม่ Anti-corrosion Alloy Condenser ในรุ่นขนาด 30,000 บีทียูขึ้นไป ทำให้สามารถลดขนาดของชุดคอนเดนเซอร์ลงสูงสุดถึง 15% และน้ำหนักลดลงสูงสุดถึง 33% ทำให้ติดตั้งได้ในบริเวณที่มีพื้นที่แคบได้อย่างง่ายดาย แต่ยังคงประสิทธิภาพการทำความเย็นและประหยัดพลังงานสูงยิ่งกว่าเดิม

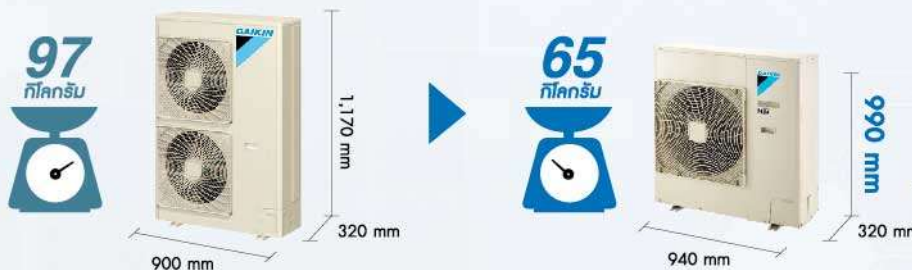

หมายเหตุ: เกยระหว่างรุ่น RZR36UV2S1 และ RZR36MV2S

เบาลง
33%

เล็กลง
15%

Cost & Time Saving / ประหยัดค่าใช้จ่ายและเวลาติดตั้ง

หากต้องการเปลี่ยนเครื่องปรับอากาศภายในอาคารเป็น ไวดักิน สกายแอร์ อินเวอร์เตอร์ ใหม่ ช่างติดตั้งสามารถใช้ท่อสารทำความเย็นเดิมได้โดยไม่ต้องล้างหรือเปลี่ยนท่อ* ทำให้ช่วยลดทั้งค่าใช้จ่ายและเวลาในการติดตั้ง

เมื่อจะเปลี่ยนเครื่องปรับอากาศใหม่ เคยเจอปัญหาแบบนี้บ้างไหม

- ค่าใช้จ่ายในการติดตั้งสูง ทั้งค่านั่งร้าน ค่าเดินท่อ และค่าติดตั้ง
- ต้องหยุดการทำงานเพื่อติดตั้ง
- ยอดขายอาจลดลงจากการหยุดทำงาน















ไวดักินช่วยแก้ปัญหาได้

ไวดักิน สกายแอร์ อินเวอร์เตอร์ ใหม่ ใช้กับท่อเดิมของอาคารได้เลย โดยไม่ต้องเปลี่ยน*



*ตรวจสอบขนาดท่อที่ใช้ได้จากคู่มือการติดตั้ง

Product Lineup รายการผลิตภัณฑ์

	ขนาด BTU/hr	13,000	18,000	24,000
Round Flow Cassette Inverter แบบฝังในฝ้าฯกระจายลมรอบทิศทาง 	Model Name	FCQ13EV2S	FCQ18EV2S	FCQ24EV2S
	Cooling Capacity (BTU/hr)	13,880 (6,500-15,400)	18,090 (7,800-20,500)	24,230 (8,900-27,300)
	Power Consumption (kW)	0.84	1.38	2.10
	SEER	22.20 	19.40 	18.80 
Middle Static Duct Inverter แบบต่อท่อลม 	Model Name	FBQ13EV2S	FBQ18EV2S	FBQ24EV2S
	Cooling Capacity (BTU/hr)	13,040 (6,500-15,400)	18,010 (7,800-20,500)	24,010 (8,900-27,300)
	Power Consumption (kW)	0.89	1.53	2.40
	SEER	19.30 	16.30 	15.70 
Ceiling Inverter แบบแขวนใต้ฝ้า 	Model Name	FHQQ13EV2S	FHQQ18EV2S	FHQQ24EV2S
	Cooling Capacity (BTU/hr)	13,040 (6,500-15,400)	18,010 (7,800-20,500)	24,010 (8,900-27,300)
	Power Consumption (kW)	0.86	1.50	2.14
	SEER	21.80 	19.00 	20.00 

ระบบอินเวอร์เตอร์ เย็นเร็วทันใจ ทำงานเงียบและประหยัด

เครื่องปรับอากาศโดทั้นอินเวอร์เตอร์

ระบบอินเวอร์เตอร์คอมเพรสเซอร์แบบสวิตชิ่งของโดทั้นทำงานเหมือนคนวิ่งอย่างคงที่ต่อเนื่องไปเรื่อยๆ ทำให้พลังงานถูกใช้อย่างมีประสิทธิภาพ



- เย็นเร็ว โดยการเร่งรอบของคอมเพรสเซอร์เมื่อเริ่มทำงาน
- ลดการตัดของคอมเพรสเซอร์โดยการลดรอบการทำงานเพื่อรักษาอุณหภูมิ
- ไม่เกิดการกระชากไฟ
- ลดเสียงรบกวน
- รักษาอุณหภูมิให้สม่ำเสมอ เย็นสบาย

เครื่องปรับอากาศทั่วไป

สิ้นเปลืองพลังงาน เหมือนคนวิ่งเต็มทีแล้วหยุดสลับกันไป

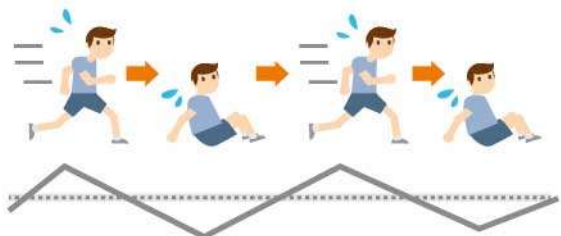

- คอมเพรสเซอร์จะตัดเมื่อถึงอุณหภูมิที่ตั้งไว้
- มีการกระชากไฟเมื่อเริ่มทำงานอีกครั้ง
- มีเสียงรบกวนดัง
- อุณหภูมิไม่สม่ำเสมอ

	30,000	36,000	38,000	42,000	48,000
	FCQ30EV2S	FCQ36EV2S		FCQ42EV2S	FCQ48EV2S
	30,090 (15,000-34,100)	36,230 (17,100-38,200)		42,000 (19,400-47,800)	48,000 (21,200-52,500)
	2.57	3.38		4.29	5.60
	18.30	17.50		16.10	15.10
	FBQ30EV2S	FBQ36EV2S		FBQ42EV2S	FBQ48EV2S
	30,900 (15,000-34,100)	36,170 (17,100-38,200)		42,000 (19,400-47,800)	48,000 (21,200-52,500)
	2.51	3.13		4.29	5.60
	18.30	17.90		16.10	15.10
	FHQQ30EV2S	FHQQ36EV2S	FHQQ38EV2S	FHQQ42EV2S	FHQQ48EV2S
	30,070 (15,000-34,100)	36,170 (17,100-38,200)	38,070 (18,400-44,400)	42,000 (19,400-47,800)	48,000 (21,200-52,500)
	2.66	3.23	3.58	4.29	5.60
	18.60	19.30	19.10	16.10	15.10

ระบบอินเวอร์เตอร์ เป็นสบายกว่าอย่างไร?

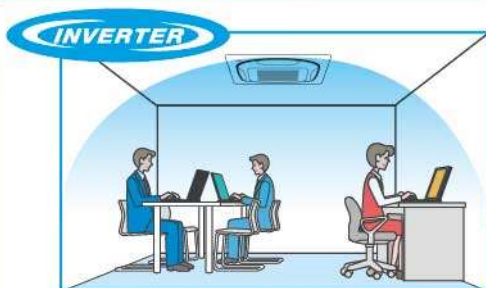

ระบบอินเวอร์เตอร์สามารถลดรอบของคอมเพรสเซอร์ลงเมื่อถึงอุณหภูมิที่ตั้งไว้ เพื่อรักษาอุณหภูมิให้คงที่ ไม่มีช่วงที่ร้อนหรือหนาวจนเกินไป

NON INVERTER

หากใช้คอมเพรสเซอร์ที่ไม่ใช่ระบบอินเวอร์เตอร์ จะมีการเปิด-ปิดของคอมเพรสเซอร์ อุณหภูมิจะไม่สม่ำเสมอ บางช่วงหนาวเกินไป บางช่วงร้อนเกินไป และสิ้นเปลืองพลังงาน

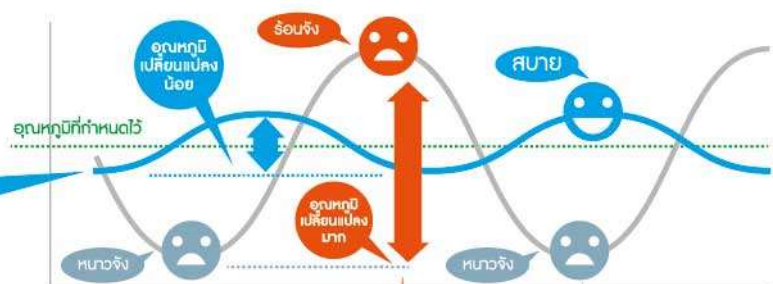

Energy & Space Saving

ประหยัดให้คุณได้มากกว่า

ประหยัดพลังงานมากกว่าเดิมสูงสุด 30%

ด้วยระบบคอมเพรสเซอร์อินเวอร์เตอร์แบบสวิงและการออกแบบเครื่องปรับอากาศ สกายแอร์ อินเวอร์เตอร์ ใหม่ ทำให้ได้กินสามารถเพิ่มประสิทธิภาพการประหยัดพลังงานมากขึ้นสูงสุดถึง 30% ได้รับฉลากประหยัดพลังงานเบอร์ 5 ทุกรุ่น (13,000-38,000 BTU)



ทำไมได้กินถึงเป็นผู้นำด้านการประหยัดพลังงาน ?

Inverter Swing Compressor อินเวอร์เตอร์คอมเพรสเซอร์แบบสวิง

แกนและโรตอร์ของคอมเพรสเซอร์ประกอบเป็นชิ้นเดียวกัน ช่วยลดแรงเสียดทาน ทำให้การหมุนของลูกสูบราบเรียบ ลดการรั่วไหลของสารทำความเย็นขณะบีบอัด ให้ประสิทธิภาพสูงและประหยัดพลังงานอย่างเต็มที่

คอมเพรสเซอร์โรตารีแบบทั่วไป



มีช่องว่างระหว่างแกนและโรตอร์ ทำให้เกิดการสูญเสียพลังงานขณะหมุน

คอมเพรสเซอร์แบบสวิง



ไม่มีช่องว่างระหว่างแกนและโรตอร์ ลดการสูญเสียพลังงานควบคุมการรั่วไหลของสารทำความเย็น

*อ้างอิงจากเครื่องปรับอากาศชนิดผนังที่จำหน่ายตั้งแต่ พ.ศ. 2557 เป็นต้นไป



Inverter Motor อินเวอร์เตอร์มอเตอร์

ไดกินใช้มอเตอร์ไฟฟ้ากระแสตรง (DC Motor) ทำงานโดยการสร้างสนามแม่เหล็กเพื่อสร้างแรงบิดสำหรับมอเตอร์ โดยใช้แม่เหล็กนีโอไดเมียมที่ให้พลังงานมากกว่าแม่เหล็กธรรมดา ให้ประสิทธิภาพการทำงานสูงในช่วงความเร็วต่ำ ประหยัดพลังงานมากขึ้น

เปรียบเทียบประสิทธิภาพมอเตอร์คอมเพรสเซอร์กับรอบความเร็วระหว่าง DAIKIN Reluctance DC motor กับ AC motor



ประหยัดพื้นที่ในการติดตั้ง

ขนาดของชุดคอยส์ร้อนเล็กลงและน้ำหนักเบาลง แต่ยังคงเต็มเปี่ยมด้วยประสิทธิภาพในการประหยัดพลังงาน ทำให้การติดตั้งสะดวกสามารถติดตั้งในพื้นที่แคบได้โดยเว้นระยะ ชาย-ขวา-ด้านหลัง น้อยสุดเพียง 10 ซม. ช่วยประหยัดพื้นที่ในการติดตั้งและเพิ่มพื้นที่ใช้สอยให้มากยิ่งขึ้น

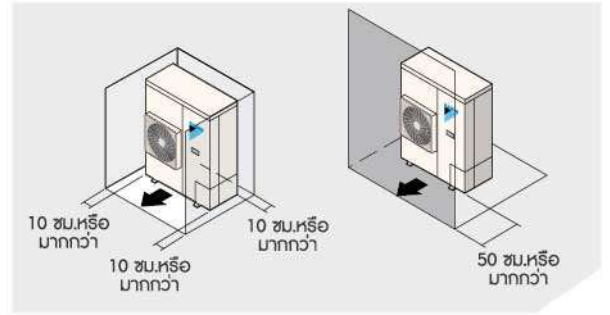

ขนาดทำความเย็น	รุ่นเดิม	รุ่นใหม่	เปรียบเทียบกับรุ่นเดิม		
			ขนาด	น้ำหนัก	ประหยัดพลังงาน
13,000 – 24,000 BTU/Hr (220V/1Phase/50 Hz)	RZR13LUV2S1	RZR13MV2S RZR18MV2S RZR24MV2S	เท่าเดิม	เท่าเดิม	มากขึ้น
	RZR18LUV2S1				
	RZR24LUV2S1				
30,000 BTU/Hr (220V/1Phase/50 Hz)	RZR30LUV2S1	RZR30MV2S	เท่าเดิม	ลดลง 17% (78 -> 65kgs)	มากขึ้น
	RZR36LUV2S1	RZR36MV2S RZR38MV2S RZR42MV2S	ความสูงลดลง 15% (1,170 -> 990 mm)	ลดลง 33% (97 -> 65kgs)	มากขึ้น
RZR42LUV2S RZR48LUV2S	RZR48MV2S				
30,000 – 48,000 BTU/Hr (380V/3Phase/50 Hz)	RZR30LUV2S1	RZR30MY2S	มากขึ้น	ลดลง 25% (97 -> 73 kgs)	มากขึ้น
	RZR36LUV2S1	RZR36MY2S			
	RZR42LUV2S	RZR42MY2S			
	RZR48LUV2S	RZR48MY2S			



Fast Cooling

เย็นเร็วทันทีที่เปิดเครื่อง

Quick Cooling Mode ระบบทำความเย็นเร็ว NEW

ทำความเย็นได้อย่างง่ายดาย ได้ทันทีภายใน 30 นาทีแรกหลังเปิดใช้งาน โดยคอมเพรสเซอร์ของระบบอินเวอร์เตอร์รุ่นใหม่จะเร่งรอบจนถึงขนาดการทำงานสูงสุดเร็วขึ้นกว่าเดิม ทำให้สามารถลดอุณหภูมิและความชื้นลงอย่างรวดเร็ว เพิ่มความสะดวกสบายในกรณีที่ต้องการให้ออฟฟิศหรือร้านอาหารเย็นในเวลาอันสั้น



- ฟังก์ชันนี้ใช้คู่กับรีโมทแบบนิสสาย รุ่น BRC1E62

- อินเวอร์เตอร์รุ่นใหม่ล่าสุด
- อินเวอร์เตอร์รุ่นก่อนหน้า
- รุ่นที่ไม่ใช่อินเวอร์เตอร์

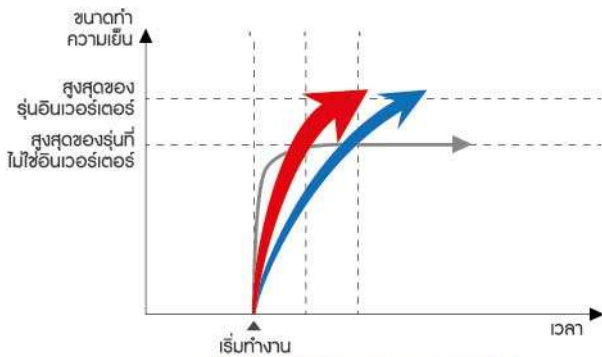

ทำความเย็นได้เร็วกว่าระบบอินเวอร์เตอร์รุ่นเดิม

เลือกโหมด Quick Start ในเมนูเพื่อเริ่มทำงาน

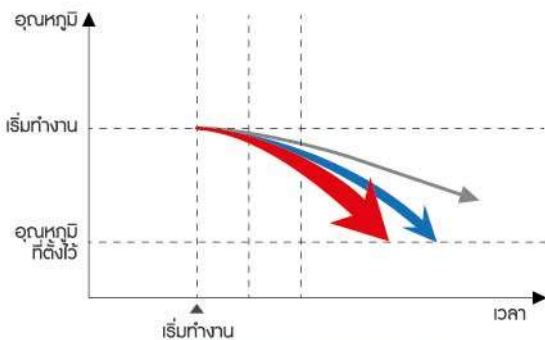
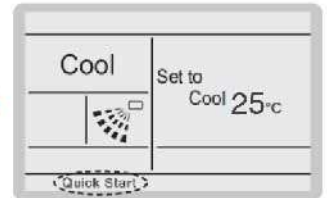
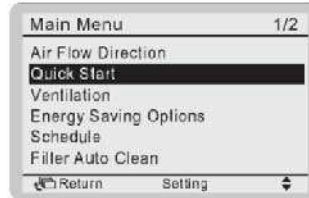

ลดอุณหภูมิถึงจุดที่ตั้งไว้เร็วขึ้น

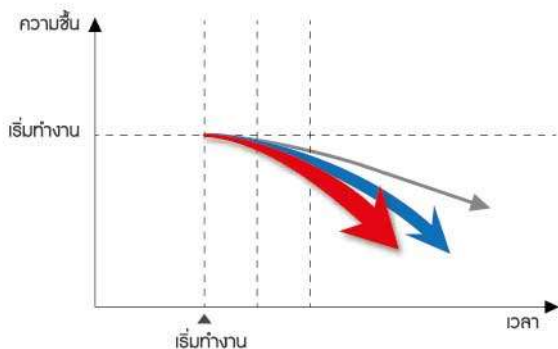
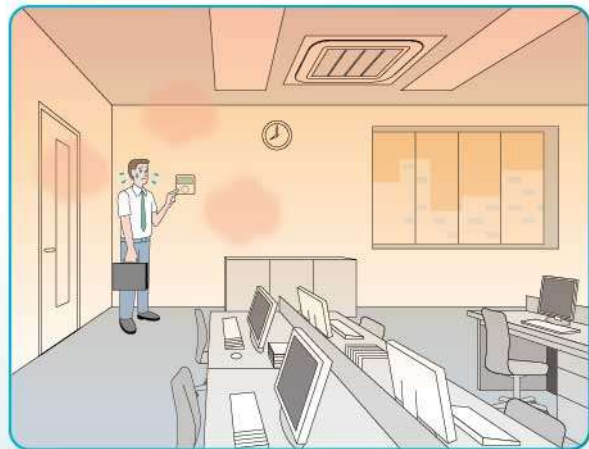

ลดความชื้นได้เร็วขึ้น



High Ceiling ติดตั้งบนเพดานสูงได้

กระจายลมแรง ติดตั้งได้แม้ในบริเวณที่มีเพดานสูง สามารถติดตั้งได้สูงสุดถึง 4.3 เมตร

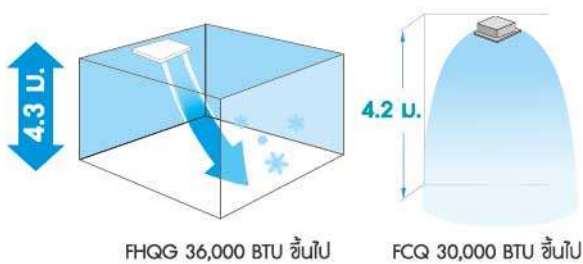

3-Step Air Control



ปรับการกระจายลมได้ 3 ระดับ

ทุกรุ่นสามารถปรับการกระจายลมได้ 3 ระดับ พร้อมโหมดอัตโนมัติที่สามารถปรับการกระจายลมให้ลดอุณหภูมิห้องถึงจุดที่ตั้งไว้อย่างรวดเร็ว

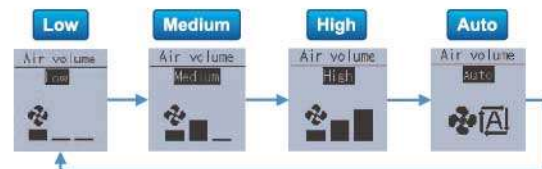

Durability

แข็งแรงทนทาน ติดตั้งง่าย

Compact Outdoor Unit

ชุดคอยล์ร้อนขนาดกะทัดรัด

แผงระบายความร้อนเทคโนโลยีใหม่ล่าสุดจากไตกั้น ประสิทธิภาพการระบายความร้อนสูง ช่วยลดขนาดของชุดคอยล์ร้อน และประหยัดพลังงาน ตัวแผงทำจากอะลูมิเนียมอัลลอยผสมสารพิเศษลงในเนื้อวัสดุเพื่อเพิ่มความคงทน ยับยั้งการกัดกร่อนมากกว่าแผงอะลูมิเนียมทั่วไป ให้คุณใช้งานได้ยาวนาน ประหยัดค่าไฟได้มากกว่าเดิม

* รุ่น 30,000 – 48,000 BTU/hr

Anti-corrosion Alloy Condenser

แผงระบายความร้อนยับยั้งการกัดกร่อน

	Anti-corrosion Alloy Condenser	แผงอะลูมิเนียมทั่วไป
วัสดุ	 <p>ฟิล์มอะลูมิเนียมผสม Zinc ผสม Zinc ในเนื้ออะลูมิเนียม ท่ออะลูมิเนียมผสมทองแดง</p> <p>แผงอะลูมิเนียมอัลลอยมีการเจือซิงค์ (Zn) และทองแดง (Cu) ในปริมาณที่เหมาะสม และได้รับการควบคุมสมดุลศักย์ไฟฟ้าอย่างดี ทั้งทั้งแผงทำให้ชะลอการเกิดปฏิกิริยาการกัดกร่อนได้ดีกว่าแผงอะลูมิเนียมทั่วไป</p>	 <p>ฟิล์มอะลูมิเนียม เคลือบ Zinc ท่ออะลูมิเนียม</p> <p>แผงอะลูมิเนียมทั่วไปมีการใช้ซิงค์ (Zn) เคลือบป้องกันการกัดกร่อน เมื่อชั้นเคลือบหลุดออกจะทำให้ถูกกัดกร่อนอย่างรวดเร็ว</p>
ทดสอบการกัดกร่อนในบริเวณที่มีการกัดกร่อนของเกลือ	<p>เทียบเท่าการใช้งาน 5 ปี</p>  <p>กัดกร่อนลึกประมาณ 40 ไมครอน ใช้งานได้ดี</p>	 <p>มีรอยร้าวหลังการใช้งานประมาณ 3 ปี ในบริเวณที่มีการกัดกร่อน</p>
	<p>เทียบเท่าการใช้งาน 10 ปี</p>  <p>กัดกร่อนลึกประมาณ 70 ไมครอน ใช้งานได้ดี</p>	

หมายเหตุ: ความหนาของวัสดุของ Anti-corrosion Alloy Condenser อยู่ที่ 350 ไมครอน



Saw-blade Fan

พัดลมดีไซน์ใหม่พร้อมรอยหยักฟันปลา ช่วยเพิ่มประสิทธิภาพการระบายความร้อน และลดเสียงรบกวนขณะใช้งาน



ป้องกันการกัดกร่อนที่แผงระบายความร้อน

แผงคอยล์ร้อนทำจากท่อทองแดง** มีความทนทานสูง ครีบบระบายความร้อนของชุดคอยล์ร้อนได้รับการเคลือบชั้นอะคริลิกเรซินช่วยเพิ่มความทนทานยิ่งขึ้นและป้องกันการกัดกร่อนของกรดเกลือและมลพิษในอากาศ พร้อมคอมเพรสเซอร์ที่ผลิตจากเทคโนโลยีของไตกั้น รับประกันคุณภาพถึง 5 ปีเต็ม

** รุ่น 13,000 – 24,000 BTU/hr



เคลือบแผงวงจร PCB

ทนทานยิ่งขึ้นด้วยสารเคลือบแผงวงจร PCB เพื่อป้องกันความเสียหายที่อาจเกิดขึ้นกับวงจรไฟฟ้า จากความชื้นในอากาศ แมลง หรือสัตว์อื่นๆ ช่วยเพิ่มอายุการใช้งาน



ลดความร้อนของแผงวงจรด้วยท่อสารทำความเย็น

NEW



ยืดอายุการใช้งานของแผง PCB ด้วยเทคโนโลยีใหม่ที่ถูกนำมาใช้ในเครื่องปรับอากาศแบบสกายแอร์เป็นครั้งแรก โดยการลดความร้อนบนแผงวงจร PCB ด้วยท่อสารทำความเย็น ระบายความร้อนได้ดีกว่า ทำให้ระบบทำงานได้อย่างมีประสิทธิภาพ ใช้งานได้ยาวนาน

ใช้กับท่อเติมได้โดยไม่ต้องเปลี่ยน

เมื่อต้องการเปลี่ยนเครื่องปรับอากาศที่ใช้สารทำความเย็น R22 ที่ใช้อยู่เดิมมาเป็นสกายแอร์ อินเวอร์เตอร์ สามารถต่อกับท่อเติมได้โดยไม่ต้องเปลี่ยน ประหยัดทั้งเวลาและตั้งค่าติดตั้ง

มีสารลดกรดในน้ำมันเครื่อง

ภายในเครื่องจะมีสารลดกรดภาวะการเป็นกรด ทำให้สามารถใช้งานกับท่อที่มีสาร R22 คงค้างอยู่ได้

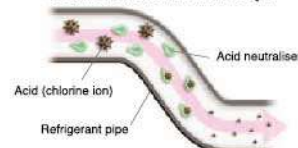

Expansion Valve ที่ทนต่อการกัดกร่อน

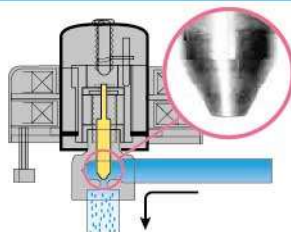

คอมเพรสเซอร์ที่ทนทาน

เพิ่มความทนทานของคอมเพรสเซอร์ด้วยการติดตั้งฟิลเตอร์หรือ Accumulator เพื่อกรองสิ่งสกปรก



ป้องกันทุกรอยต่อ ยืดอายุการใช้งาน

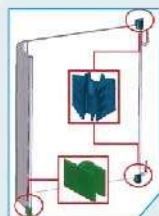

ชั้นพลาสติกพิเศษระหว่างแผงระบายความร้อนและตัวเครื่องที่ทำจากเหล็ก ป้องกันการเสียดสี ลดการสึกกร่อน



แผ่นซิลิโคน

ป้องกันจุดเชื่อมบริเวณขอบแผงระบายความร้อน ทั้งด้านบนและล่างจากความชื้นและสภาพอากาศ



NEW

Convenience

สะดวกสบายทุกรูปแบบการใช้งาน

ปรับรูปแบบการใช้งานให้เหมาะกับสถานที่ได้

สามารถปรับอุณหภูมิที่แผงคอยล์เย็นเพื่อให้เหมาะกับการใช้งานในแต่ละสถานที่ได้ (อุณหภูมิที่แผงคอยล์เย็นปกติ $T_e = 7.5^\circ\text{C}$)



เน้นประหยัดพลังงาน ($T_e + 3^\circ\text{C}$)

เพิ่มอุณหภูมิหน้าคอยล์เย็นเพื่อบริการด้านการประหยัดพลังงานในห้องที่ไม่มีคนอยู่ เช่น ห้อง Server



เน้นความสบาย ($T_e - 3^\circ\text{C}$)

ลดอุณหภูมิหน้าคอยล์เย็นเพื่อลดความชื้นอย่างรวดเร็วเพื่อให้รู้สึกสบายแม้มีคนอยู่มาก เช่น ร้านอาหาร

ควบคุมการเปิด-ปิดแอร์ได้จากระบบสั่งการจากภายนอก (ระบบ Interlock)

- เชื่อมต่อได้กับรุ่นต่อท่อลม (MSP-Duct)
- ติดตั้งระบบควบคุมพื้นที่ด้วยรีโมท

ช่วยประหยัดพลังงานโดยสามารถปิดการใช้งานเครื่องปรับอากาศและเครื่องใช้ไฟฟ้าอื่นๆ โดยอัตโนมัติเมื่อถึงคีย์การ์ดออก

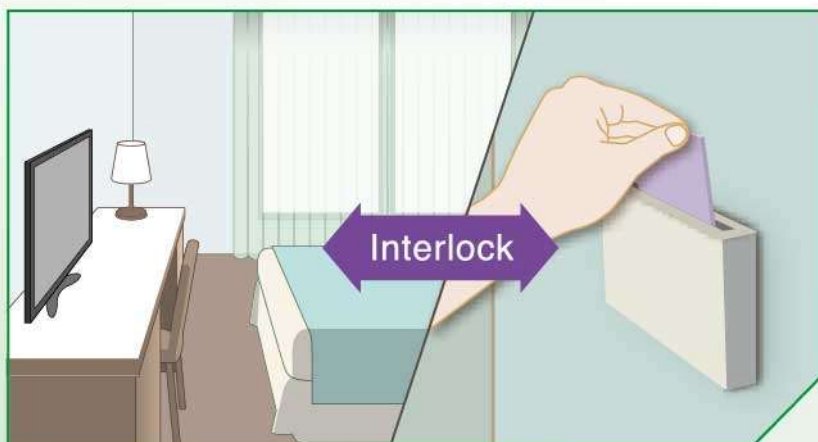

Duct connection
middle static pressure type
FBQ-E series

*ตัวเครื่องภายในรุ่นอื่นก็สามารถใช้ระบบอินเตอร์ล็อกได้เพียงแต่ต่อเข้ากับอุปกรณ์เสริม

ฟังก์ชันการควบคุมปริมาณการใช้งาน

ช่วยประหยัดพลังงานโดยจำกัดปริมาณการใช้พลังงานสูงสุดของเครื่องปรับอากาศ โดยสามารถกำหนดปริมาณการใช้พลังงานสูงสุดให้อยู่ในลิ้มิตที่ตั้งไว้



ไอพား RZR36-48

โหมดตัวเครื่องภายนอกทำงานเงียบ

ลดเสียงรบกวนจากภายนอกบ้าน โดยการตั้ง Quiet Mode (โหมดเงียบ) ที่รีโมทคอนโทรล

* ตั้งค่าเป็น Quiet Mode (โหมดเงียบ) ที่รีโมทคอนโทรล

ลดเสียงการทำงานของตัวเครื่องภายนอก

เสียงรบกวนเวลากลางคืน

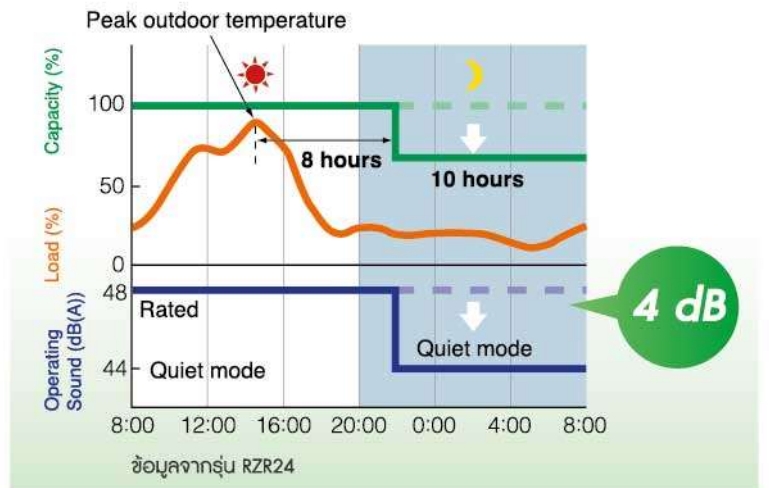

ลดเสียงการทำงานของตัวเครื่องภายนอกได้ถึง 4 เดซิเบล ติดตั้งระบบควบคุมพื้นที่ด้วยรีโมท



Round Flow Cassette Inverter

เครื่องปรับอากาศแบบฝังในฝ้ากระจายลมรอบทิศทาง



NEW

FCQ13/18/24/30/36/42/48EV2S

อุปกรณ์เสริมที่จำเป็นสำหรับชุดคอยล์เย็น

รีโมทพร้อมจอ LCD แบบมีสาย



BRC1C61

หมายเหตุ:
สายรีโมทไม่ใส่รวมอยู่ในชุด
ต้องแยกซื้อต่างหาก

รีโมทพร้อมจอ LCD แบบไร้สาย

ต้องติดตั้งชุดรับสัญญาณในชุดคอยล์เย็นก่อนการใช้งาน



BRC7F635F

ชุดรับสัญญาณ
รีโมทแบบไร้สายจะทำงานร่วมกับชุดรับสัญญาณ

FCQ (13,880-48,000 BTU)



- อินเวอร์เตอร์ ประหยัดไฟเบอร์ 5
- เย็นเร็ว กระจายลมรอบทิศทาง 360°
- ฟิลเตอร์และถาดรองน้ำทิ้งยับยั้งแบคทีเรีย

- ติดตั้งบนเพดานสูงสุด 4.2 เมตร
- มีมิน้ำทิ้งเป็นอุปกรณ์มาตรฐาน

อากาศไหลเวียนอย่างทั่วถึง ด้วยการกระจายลมแบบ 360 องศา



แบบกระจายลม
4 ทิศทางทั่วไป

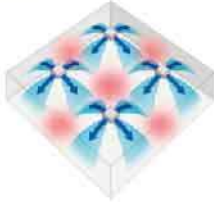

แบบ 4 ทิศทาง การกระจายลม
ยังไม่ทั่วถึง จะเหลือบริเวณที่
ไม่ได้รับอากาศอยู่



แบบรอบทิศทาง

ROUND FLOW



ทั่วถึงกว่า

การกระจายลมแบบ 360°
ช่วยให้อากาศกระจายตัวอย่างทั่วถึง



ปรับเข้ากับพื้นที่ติดตั้งได้สะดวกและง่าย

รูปแบบการปล่อยอากาศทั่วไป

■ ปล่อยอากาศรอบทิศ



(กรณีติดตั้งกลางเพดาน)

■ ปล่อยอากาศ 3 ทิศทาง



(กรณีติดตั้งชิดกำแพง)

■ ปล่อยอากาศ 2 ทิศทางรูปตัว L



(กรณีติดตั้งเข้ามุม)

■ ปล่อยอากาศ 2 ทิศทางตรงข้ามกัน



(กรณีติดตั้งห้องที่มีลักษณะยาว)

หมายเหตุ: อาจมีเสียงในขณะทำงานมากขึ้นเมื่อใช้การปล่อยอากาศแบบ 2 ทิศทาง หรือ 3 ทิศทาง

เคลือบสารป้องกันการกัดกร่อนของมลภาวะและแบคทีเรีย

ทำความสะอาดย่าง ยืดอายุการใช้งาน

ผิวที่มีการเคลือบ ผิวที่ไม่มีการเคลือบ



ป้องกัน
ความสกปรก

ผิว
หมองคล้ำ

สภาพหลังจากถูก
ควีนนัวร์ 300 มวน
ในพื้นที่ 1 ตารางเมตร

- **ผิวด้านนอกมีการเคลือบสาร**
เพื่อป้องกันฝุ่นติดกับแผงหน้าทาก
- **ป้องกันแบคทีเรียที่ถาดน้ำทิ้ง**
ใช้ซิลเวอร์ไอออนเพื่อป้องกันการแพร่กระจายของแบคทีเรีย
ที่ก่อให้เกิดกลิ่นและความสกปรก
- **ครีบบระบายอากาศ แบบ Non-Flocking**
ครีบบระบายอากาศแบบ Non-Flocking จะป้องกันการเกิด
ละอองน้ำ ฝุ่นเกาะติดได้ยาก ทำให้ทำความสะอาดได้ง่าย
- **แผ่นกรองป้องกันเชื้อราและแบคทีเรีย**
ป้องกันเชื้อราและแบคทีเรียต่างๆที่เติบโตขึ้นจากฝุ่นและ
ความชื้นที่เกาะอยู่บนแผ่นกรอง

รูปทรงสี่เหลี่ยมจัตุรัส

ด้วยรูปทรงที่มีขนาดเท่ากันทุกด้าน 13,880-48,000 BTU ทำให้มีความสวยงามเป็นระเบียบเมื่อติดตั้งหลายเครื่องเรียงกัน



เหมือนกันทุกรุ่น

รับรองการกระจายลมได้ 2 รูปแบบ

เมื่อเครื่องออกจากโรงงาน ทิศทางการปล่อยอากาศจะถูกตั้งไว้ที่ตำแหน่งมาตรฐาน สามารถเปลี่ยนตำแหน่งเหล่านี้ได้โดยใช้รีโมทควบคุม

ทิศทางอากาศ	ค่ามาตรฐาน	ค่าสำหรับป้องกันเพดานสกปรก*
สภาวะที่ต้องการ	ค่ามาตรฐานสำหรับป้องกันการเกิดกระแสลม	เหมาะสำหรับร้านค้าที่มีเพดานสีอ่อนและต้องระวังไม่ให้เกิดรอยเปื้อน
สวิงอัตโนมัติ	สวิงอัตโนมัติระหว่าง 15° และ 60°	สวิงอัตโนมัติระหว่าง 25° และ 60°
ปรับทิศทางอากาศ 5 ระดับ	ปรับทิศทางได้ 5 ระดับระหว่าง 15° และ 60°	ปรับทิศทางได้ 5 ระดับระหว่าง 25° และ 60°
ควบคุมทิศทางอากาศแบบอัตโนมัติ	ปรับทิศทางอากาศตามทิศทางที่ใช้เครื่องล่าสุดโดยอัตโนมัติ	

หมายเหตุ: *ควรจะมีช่องปล่อยอากาศที่บริเวณมุม

เหมาะสำหรับเพดานสูง

สามารถส่งอากาศเย็นสบายลงมาถึงพื้นได้สูงที่สุดถึง 4.2 ม. ในรุ่น ขนาด 30,090 BTU ขึ้นไป



		FCQ - EV2S	
		13 / 18 / 24	30 / 36 / 42 / 48
ความสูงเพดาน (เมตร)	มาตรฐานปล่อยอากาศรอบทิศทาง	≤ 2.7	≤ 3.2
	เพดานสูง 1	2.7 - 3.0	3.2 - 3.6
	เพดานสูง 2	3.0 - 3.5	3.6 - 4.2

ตรวจจับอุณหภูมิ 2 ตำแหน่ง

ภายในเครื่องปรับอากาศและที่รีโมทแบบมีสายมีเซ็นเซอร์วัดอุณหภูมิติดตั้งอยู่ ดังนั้นจึงสามารถวัดอุณหภูมิใกล้กับบริเวณที่ต้องการได้อย่างแม่นยำ เพื่อเพิ่มความสบายสูงสุด

- เมื่อควบคุมเครื่องปรับอากาศจากห้องอื่น ต้องใช้เซ็นเซอร์วัดอุณหภูมิที่อยู่ภายในเครื่องปรับอากาศเท่านั้น

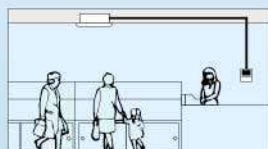

ทำงานเงียบต่ำสุดเพียง 28 dB(A)

ขนาด BTU	ความเร็วพัดลมปรับได้ 3 ระดับ		
	สูง	กลาง	ต่ำ
13,880 - 24,230	35	31.5	28
30,090 - 36,230	43	37.5	32
42,000	44	39	34
48,000	44	40	36

หมายเหตุ: ค่าเปรียบเทียบกับห้องเทียบตามเกณฑ์มาตรฐาน JIS ขณะทำงานค่าเหล่านี้ อาจสูงกว่าที่แสดงเนื่องจากสภาพแวดล้อมภายนอก

ติดตั้งง่ายและรวดเร็ว

ด้วยความสูงเพียง 256 มม. ติดตั้งบนเพดานที่มีพื้นที่จำกัดได้ (รุ่น 13,880 - 24,230 BTU)

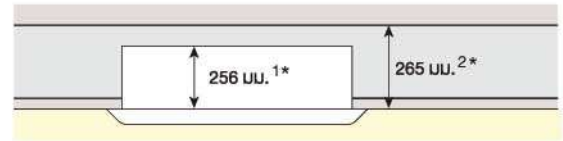

*1 298 มม. ในรุ่น 30,090-48,000 BTU
*2 303 มม. ในรุ่น 30,090-48,000 BTU

ปรับความสูงได้อย่างง่ายดาย

บริเวณมุมทั้งสี่มีช่องที่สามารถปรับความสูงในการแขวนเครื่องปรับอากาศได้อย่างสะดวกสบาย



หมายเหตุ: หากใช้รีโมทไร้สาย จะต้องติดตั้งด้วยสัญญาณที่มุมหนึ่งของเครื่องปรับอากาศ

ทุกรุ่นมีน้ำหนักเบา ติดตั้งได้โดยไม่ต้องใช้แม่แรง

ติดตั้งในทิศทางใดก็ได้

สามารถปรับทิศทางของแผงดูดอากาศหลังจากการติดตั้งได้เพื่อให้เป็นไปในทิศทางเดียวกันเพื่อความสวยงาม

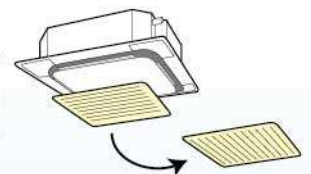

มีท่อดูดน้ำติดตั้งเป็นอุปกรณ์หลัก ด้วยความสูง 850 มม.

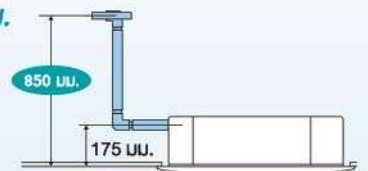

ท่อดูดน้ำแบบใส

เนื่องจากท่อดูดน้ำเป็นแบบใสทำให้ตรวจสอบการดูดน้ำหลังจากการติดตั้งได้ง่าย



รองรับการเชื่อมต่อแบบ DIII-NET เพื่อควบคุมจากส่วนกลาง

ระบบตรวจจับแรงดันเก็สต์

ดูแลได้ง่ายยืดอายุการใช้งาน

- สามารถตรวจสอบสภาพของถาดรองน้ำทิ้งหรือน้ำที่ดูดออกมาได้ง่าย โดยการถอดปลั๊กที่ถอดและแผงดูดอากาศ
- หากใช้แผ่นกรองที่มีอายุใช้งานยาวนานพิเศษ (อุปกรณ์เสริม) สามารถใช้งานในร้านค้าหรือออฟฟิศทั่วไปโดยไม่ต้องซ่อมบำรุงได้ยาวนานสูงสุดถึง 4 ปี

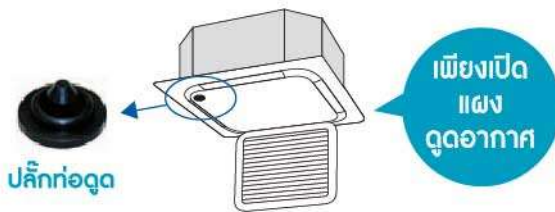

อุปกรณ์เสริมสำหรับการใช้งานพิเศษ

• แผ่นกรองที่มีอายุใช้งานยาวนานพิเศษ (Ultra long-life filter)

แม้ในห้องที่มีปริมาณฝุ่นมากและใช้งานเครื่องปรับอากาศตลอดเวลา แผ่นกรองพิเศษนี้ต้องการการทำความสะอาดเพียงปีละครั้งเท่านั้น

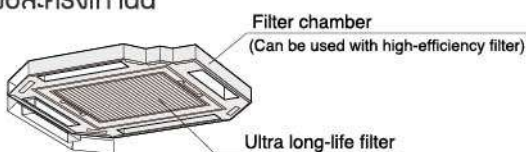

บริเวณที่มีฝุ่นมาก : ค้างหรือเปลี่ยนแผ่นกรองปีละครั้ง
บริเวณที่ใช้งานปกติ : ค้างหรือเปลี่ยนแผ่นกรอง 4 ปีครั้ง

• แผ่นกรองที่มีประสิทธิภาพสูง (High-efficiency filter)

มีให้เลือก 2 ชนิดคือ 65% และ 90%

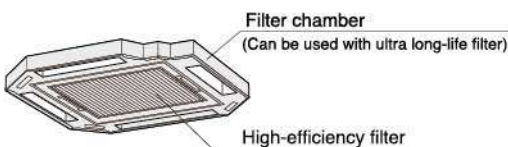

• ชุดฉนวนสำหรับการใช้งานในความชื้นสูง (Insulation kit for high humidity)

ภายในฝ้าหากอุณหภูมิสูงกว่า 30 °C และความชื้นสูงกว่า RH 80% ท่านสามารถใช้ฉนวนกันความร้อนและความชื้นได้

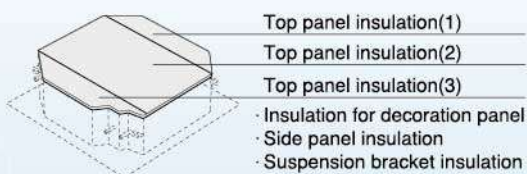

• ชุดปิดช่องว่างระหว่างหน้ากากและเพดาน (Panel spacer)

ใช้ปิดช่องว่างระหว่างหน้ากากและเพดานที่อาจเกิดขึ้นหลังการติดตั้งในบริเวณที่ดรอปล้ำลงมาน้อย



• ชุดปิดช่องกระจายลม (Sealing material of air discharge outlet)

ใช้ปิดช่องกระจายลมเพื่อกระจายลมเพียง 2 ทิศทางหรือ 3 ทิศทาง

• ท่อแขนง (ท่อกลมสำหรับเชื่อมต่อตรง)

ท่อกลมที่สามารถเชื่อมต่อได้โดยไม่ต้องใช้แชนเบอร์ มีตัวยึดสำหรับเชื่อมต่อท่อกลมโดยตรงให้ในชุดและสามารถใช้กับแชนเบอร์ท่อแขนงทั่วไปได้ (รูสี่เหลี่ยม)

• ชุดนำอากาศภายนอกเข้า (Fresh air intake kit)

ใช้ต่อท่อลมเพื่อเติมอากาศจากภายนอกเข้ามาในห้อง สามารถต่อท่อลมโดยใช้หรือไม่ใช่ T-duct joint ก็ได้

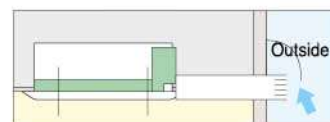

ชุดนำอากาศภายนอกเข้าสามารถติดตั้งได้ดังต่อไปนี้

Chamber type (without T-duct joint) Note 3.4

KDDP55B160

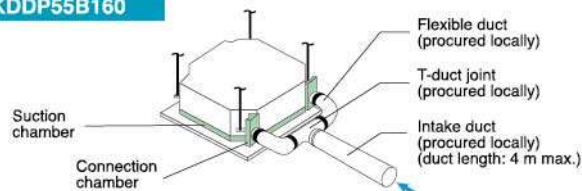

Chamber type (with T-duct joint) Note 3.4

KDDP55B160K

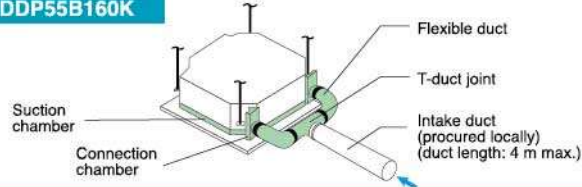

Direct installation type

KDDP55X160

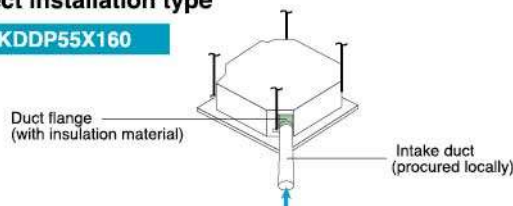

หมายเหตุ : การใช้อุปกรณ์เสริมทำให้เสียการทำงานเพิ่มขึ้น
* สำหรับต่อเพิ่ม ตามขั้วกันแมลง สัมกับไฟ แผ่นกรองและอุปกรณ์อื่นต้องจัดหาจากภายในพื้นที่เอง
** ต้องมีตัวเชื่อมผนังดูดอากาศภายนอกเข้ากับเครื่องปรับอากาศ จำเป็นต้องใช้อุปกรณ์เสริม PCB (KRP1C63) ในการเชื่อมต่อ
*** ควรใช้ปริมาณของอากาศที่เข้าจากภายนอกผ่านชุดอุปกรณ์นี้ไม่เกิน 10 % ของอัตราการปล่อยอากาศสูงสุดของเครื่องที่อยู่ในบ้าน หากใช้ปริมาณมากกว่านี้จะทำให้เกิดเสียงจากการทำงานที่ดังมากขึ้นและอาจมีผลกับการปรับอากาศ

Middle Static Duct Inverter

เครื่องปรับอากาศแบบท่อกลม



FBQ13/18/24/30/36/42/48EV2S

อุปกรณ์เสริมที่จำเป็นสำหรับชุดคอยล์เย็น

รีโมทพร้อมจอ LCD แบบมีสาย



BRC1C61

หมายเหตุ:
สายรีโมทไปติดตั้งอยู่ในชุด
ต้องแยกซื้อต่างหาก

รีโมทพร้อมจอ LCD แบบไร้สาย

ต้องติดตั้งชุดรับสัญญาณที่ชุดคอยล์เย็นก่อนการใช้งาน



BRC4C66

ชุดรับสัญญาณ
รีโมทแบบไร้สายทำหน้าที่กับชุดรับสัญญาณ

FBQ (13,040-48,000 BTU)



- อินเวอร์เตอร์ ประหยัดไฟเบอร์ 5
- ขนาดบางเพียง 24.5 ซม. ติดตั้งได้แม้พื้นที่น้อย
- ปรับทิศทางลมเข้าได้ทั้งด้านหลังหรือด้านล่าง
- มีสาร Silver-ion ยับยั้งแบคทีเรียที่ถาดรองน้ำทิ้ง
- มีบิมน้ำทิ้งเป็นอุปกรณ์มาตรฐาน

ดีไซน์กระทัดรัด ติดตั้งง่าย

- ขนาดกระทัดรัดเพียง 24.5 ซม. ทำให้ติดตั้งในอาคารที่มีข้อจำกัดในเรื่องความสูงของเพดานได้



โดดเด่นเป็นหนึ่งในผู้นำผลิตกังหันอุตสาหกรรมเครื่องปรับอากาศชนิดท่อลมเย็น MSP-Duct ที่มีขนาดตัวเครื่องกระทัดรัดที่สุด

ชุดคอยล์เย็น	FBQ13/18/24EV	FBQ30/36/42/48EV
ความสูง (ซม.)	24.5	
ความกว้าง (ซม.)	100	140
ความลึก (ซม.)	80	

โดดเด่นใช้ระบบ DC Drain Pump

- ระบบ DC Drain Pump ในการบีบน้ำทิ้งให้สูงขึ้นจากระดับฝ้าเพดาน 850 มม.



ช่องนำอากาศเข้าจากด้านล่าง

- การเดินสายไฟและการซ่อมแซมสามารถทำได้จากด้านล่างของตัวเครื่อง (จำเป็นต้องใช้อุปกรณ์เสริม)



กรณีช่องลมเข้าอยู่ด้านหลัง

กรณีช่องลมเข้าอยู่ด้านล่าง



สะอาด ไร้กังวลต่อแบคทีเรียและเชื้อรา

- ซิลเวอร์ไอออนป้องกันแบคทีเรียและเชื้อราในถาดน้ำทิ้ง

ปรับความเร็วพัดลม 3 ระดับ

- สามารถปรับระดับความเร็วพัดลมได้ถึง 3 ระดับ สูง กลาง ต่ำ รวมถึงโหมดอัตโนมัติ (การปรับโหมด อัตโนมัติ จะใช้ได้เมื่อต่อเข้ากับอุปกรณ์เสริม)

โดดเด่นใช้ DC Fan Motor ซึ่งสามารถควบคุมแรงดันอากาศให้อยู่ในช่วง 50 Pa ถึง 150 Pa



ฟังก์ชันการควบคุมแรงลมอัตโนมัติ

สามารถตั้งค่าแรงลมโดยใช้รีโมทขณะอยู่ในโหมดทดสอบการทำงาน เครื่องจะปรับแรงลมอัตโนมัติประมาณ $\pm 10\%$ ของแรงลมสูงสุด

ระบบอินเตอร์ล๊อค

เป็นฟังก์ชันที่ช่วยในเรื่องของการประหยัดพลังงาน โดยควบคุมการเปิด-ปิด เครื่องปรับอากาศในห้องพักโรงแรมด้วยคีย์การ์ด (Interlock)

เครื่องปรับอากาศและระบบไฟฟ้าสามารถทำการอินเตอร์ล๊อคได้

โดยเชื่อมต่อกับระบบการจัดการอาคารอื่น (3rd Party)

*ตั้งค่าได้ที่รีโมท



รองรับการเชื่อมต่อแบบ DIII-NET เพื่อควบคุมจากส่วนกลางส่งข้อมูลและเชื่อมต่อได้ง่ายขึ้นด้วยระบบการควบคุมจากส่วนกลาง

Ceiling Inverter

เครื่องปรับอากาศแบบแขวนใต้ฝ้า



NEW

FHQG13/18/24/30/36/38/42/48EV2S

อุปกรณ์เสริมที่จำเป็นสำหรับชุดคอยล์เย็น

รีโมทแบบมีสายพร้อมปุ่ม Navigation



BRC1E62

หมายเหตุ:
สายรีโมทไปติดตั้งอยู่ในชุด
ต้องแยกซื้อต่างหาก

รีโมทพร้อมจอ LCD แบบไร้สาย

ต้องติดตั้งชุดรับสัญญาณที่ชุดคอยล์เย็นก่อนการใช้งาน



BRC7GA56



ชุดรับสัญญาณ
รีโมทแบบไร้สายจำหน่ายร่วมกับชุดรับสัญญาณ

FHQG (13,040-48,000 BTU)

INVERTER

R410A



- อินเวอร์เตอร์ ประหยัดไฟเบอร์ 5
- ดีไซน์ใหม่ ทำงานเงียบลงกว่าเดิม
- สวิตช์ขึ้น-ลงอัตโนมัติ ปรับการกระจายลม แยกซ้าย-ขวาอิสระ (แมนวล)
- ติดตั้งในพื้นที่แคบได้ เว้นระยะซ้าย-ขวา เพียง 3 ซม.
- ติดตั้งบนเพดานสูงสุด 4.3 เมตร

ดีไซน์ใหม่ล่าสุด

- ออกแบบใหม่ล่าสุด สีขาวเรียบหรู บานสวิงสามารถปรับสู่ตำแหน่ง ปิดได้อัตโนมัติเมื่อหยุดการทำงาน



สะดวกสบาย

- กระจายลมทั่วถึงและทำงานเงียบด้วยมอเตอร์พัดลมแบบไฟฟ้า กระแสตรง ทำงานร่วมกับพัดลมแบบ Sirocco พร้อมแผงคอยล์เย็นขนาดใหญ่ เย็นสบายอย่างรวดเร็ว
- กระจายลมขึ้น-ลงอัตโนมัติ และกระจายลมซ้าย-ขวาแยกอิสระ ปรับแบบแมนวล

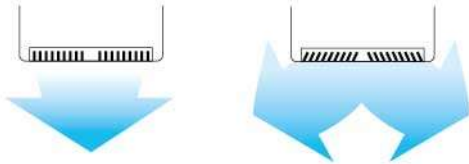

- ปรับความเร็วพัดลมได้ 3 ระดับ
- ติดตั้งบนเพดานสูงได้สูงสุดถึง 4.3 เมตร

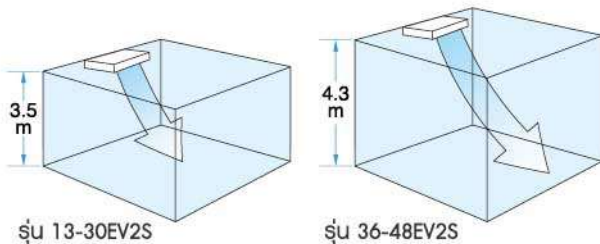

รุ่น 13-30EV2S

รุ่น 36-48EV2S

	ความสูงเพดาน (ม.)	
	รุ่น 13-30 EV2S	รุ่น 36-48EV2S
มาตรฐาน	น้อยกว่า 2.7	น้อยกว่า 3.8
เพดานสูง	2.7 ถึง 3.5	3.8 ถึง 4.3

ตรวจจับอุณหภูมิ 2 ตำแหน่ง

ภายในเครื่องปรับอากาศและที่รีโมทแบบมีสายมีเซ็นเซอร์วัดอุณหภูมิติดตั้งอยู่ ดังนั้นจึงสามารถวัดอุณหภูมิใกล้กับบริเวณที่ต้องการได้อย่างแม่นยำ เพื่อเพิ่มความสบายสูงสุด

- เมื่อควบคุมเครื่องปรับอากาศจากห้องอื่น ต้องใช้เซ็นเซอร์วัดอุณหภูมิที่อยู่ในเครื่องปรับอากาศเท่านั้น

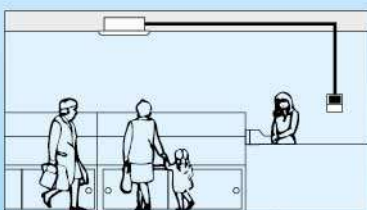

ติดตั้งได้หลากหลาย

ติดตั้งอย่างยืดหยุ่น

สามารถติดตั้งในพื้นที่แคบได้อย่างง่ายดาย

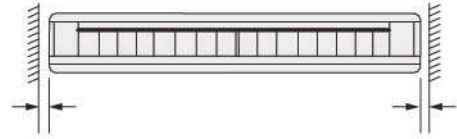

3 ซม. หรือมากกว่า

3 ซม. หรือมากกว่า

สามารถประกอบเข้ากับชุดบีมดัดน้ำ (อุปกรณ์เสริม) ได้ง่าย

สามารถต่อท่อดูดน้ำจากด้านบนของเครื่องได้ โดยใช้ช่องทางออกเดียวกับท่อสารทำความเย็น

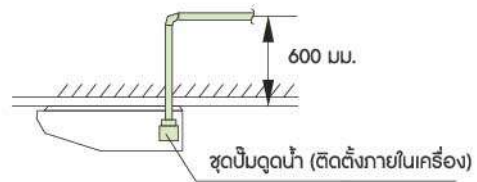

ชุดบีมดัดน้ำ (ติดตั้งภายในเครื่อง)

- รองรับการเชื่อมต่อแบบ DIII-NET เพื่อควบคุมจากส่วนกลาง
- การเดินสายไฟและการดูแลรักษาสามารถทำได้ง่ายโดยผู้ใช้เครื่อง
- สามารถเชื่อมต่อด้านหลังได้ง่ายโดยการเอาแผ่นปิดออก

ง่ายในการบำรุงรักษา

- ชุดบีมน้ำทิ้ง (อุปกรณ์เสริม) มีสาร Silver ion ยับยั้งการเติบโตของแบคทีเรีย ลดการเกาะของเมือกและเชื้อรา พร้อมทั้งยังลดการอุดตันและการเกิดกลิ่นไม่พึงประสงค์

- บานสวิงลดการเกาะของฝุ่นละออง ทำความสะอาดง่าย



บานสวิงแบบลดการเกาะของฝุ่น

ทำงานเงียบสุดเพียง 32 dB (A)

ขนาด BTU	ความเร็วพัดลมปรับได้ 3 ระดับ		
	สูง	กลาง	ต่ำ
13,040 - 18,010	37	35	32
24,010 - 30,070	38	36	34
36,170 - 42,000	44	41	37
48,000	46	42	38

Optional accessory

อุปกรณ์เสริม



BRC1E62

รีโมทควบคุมแบบมีสายพร้อมจอ LCD (BRC1E62)

รีโมทสีขาวเรียบหรู ดีไซน์ทันสมัยเข้ากับทุกการตกแต่งภายใน
ง่ายต่อการควบคุมด้วยปุ่มควบคุมแบบสี่ทิศทางพร้อมหน้าจอ LCD ขนาดใหญ่ชัดเจน

หมายเหตุ : สำหรับเครื่องปรับอากาศแบบแขวนใต้ฝ้า (FHQG)

หน้าจอความละเอียดสูง

หน้าจอแบบ dot matrix

ใช้จุดขนาดเล็กแสดงผลบนจอ LCD ทำให้
หน้าจามีความละเอียดสูง เห็นได้อย่าง
ชัดเจน

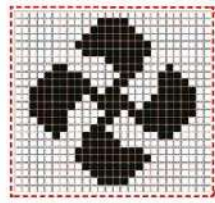

Full Backlight
เห็นชัดเจนแม้ใช้งาน
ในยามค่ำคืน



การยกเลิกการตั้งค่าอัตโนมัติ

NEW

การรีเซ็ตการตั้งค่าอุณหภูมิอัตโนมัติ (Setpoint Auto Reset)

- ถึงแม้จะมีการเปลี่ยนอุณหภูมิจากค่าที่ตั้งไว้ครั้งแรก อุณหภูมิที่ตั้งจะกลับสู่ค่าเดิม
หลังจากเวลาที่กำหนดไว้เสมอ
- สามารถเลือกได้ตั้งแต่ 30, 60, 90 และ 120 นาที

ตัวอย่างร้านอาหาร



การกำหนดช่วงอุณหภูมิ (Setpoint Range Set)

- ประหยัดพลังงานด้วยการกำหนด
ช่วงอุณหภูมิต่ำสุดและสูงสุดที่
ตั้งค่าได้
- ใช้สำหรับในพื้นที่ที่มีรีโมทคอนโทรล
ติดตั้งในบริเวณที่มีหลายผู้ใช้งาน
ซึ่งอาจเปลี่ยนการตั้งค่าอุณหภูมิได้

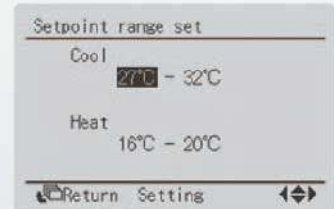

ตั้งเวลาปิด (Off Timer (Programmed))

- ปิดเครื่องปรับอากาศหลังจากระยะเวลาที่กำหนดไว้ล่วงหน้า
- สามารถกำหนดระยะเวลาได้ตั้งแต่ 30 ถึง 180 นาที โดยเพิ่มขึ้นทีละ 10 นาที

สะดวกสบาย

NEW

การตั้งค่ารายสัปดาห์ (Weekly Schedule)

- สามารถตั้งค่าได้ 5 ครั้งใน 1 วัน ตั้งได้ทุกวันใน 1 สัปดาห์
- ฟังก์ชันวันหยุดสามารถปิดการตั้งค่าในวันที่ผู้ใช้เซตให้
เป็นวันหยุดได้
- สามารถตั้งค่ารายสัปดาห์ได้ 3 รูปแบบ เช่น ฤดูร้อน
ฤดูหนาว ฤดูฝน

Schedule nr. 1				
	Time	Act	Cool	Heat
Mon	8:30	ON	25°C	—
	10:00	OFF	—	—
	13:00	ON	25°C	—
	16:00	OFF	—	—

แสดงภาษาได้หลากหลาย (Multilingual Display)

- สามารถเลือกการแสดงผลภาษาได้ถึง
11 ภาษา
- อังกฤษ เยอรมัน ฝรั่งเศส สเปน อิตาลี โปรตุเกส
กรีก ดัตช์ รัสเซีย ตุรกี และโปแลนด์

รีโมทควบคุมแบบมีสายพร้อมจอ LCD (BRC1C61)

อ่านง่ายขึ้นด้วยจอ LCD ขนาดใหญ่



BRC1C61

- ทนทานด้วยตัวเครื่องพลาสติกป้องกันคราบน้ำมัน และปุ่มยาง ใช้งานยาวนาน
- หนาเพียง 17 มม. ติดตั้งได้ทั้งแบบซ่อน หรือ เปิดเผยตำแหน่ง

หมายเหตุ : สำหรับเครื่องปรับอากาศแบบแขวนในฝ้า (FCQ) และเครื่องปรับอากาศแบบต่อท่อลม (FBQ)

รีโมทควบคุมแบบมีสายจะมีเซ็นเซอร์วัดอุณหภูมิติดตั้งอยู่

สำหรับรีโมทแบบมีสาย (BRC1C61, BRC1E62)

- ช่วยให้สามารถตรวจจับอุณหภูมิได้ใกล้กับบริเวณที่ต้องการเพื่อเพิ่มความสะดวกสบาย (เมื่อใช้รีโมทควบคุมจากห้องอื่นจะต้องเลือกใช้เซ็นเซอร์จากช่องอากาศเข้า)

สะดวกสบายในการดูแลรักษา

- สามารถตั้งค่าเริ่มต้นได้ที่รีโมทคอนโทรล หลังจากติดตั้งภายในเรียบร้อยแล้ว จะสามารถตั้งค่าเครื่องปรับอากาศแบบฝังฝ้าได้โดยไม่ต้องใช้บันไดขึ้นไปตั้งค่าที่เครื่องโดยตรง

รายละเอียดการตั้งค่า: การใช้งานบนเพดานสูง ก็สะดวกชนิดแผ่นกรอง แอดเดรสสำหรับระบบควบคุมส่วนกลาง (แอดเดรสสำหรับการควบคุมแบบกลุ่มถูกตั้งอัตโนมัติ)

- มีการติดตั้งฟังก์ชันแสดงชื่อรุ่นและข้อผิดพลาดในรีโมทคอนโทรลซึ่งช่วยอำนวยความสะดวกในกรณีที่เกิดสิ่งผิดปกติขึ้น (เฉพาะ BRC1E61 เท่านั้น)

สกายแอร์ อินเวอร์เตอร์ นั้นใช้การควบคุมร่วมกับระบบ Heat Reclaim Ventilator และเครื่องปรับอากาศชนิดอื่นๆ ทำให้สามารถทำงานเชื่อมต่อกันได้โดยง่าย

- สามารถเชื่อมต่อกับระบบควบคุมส่วนกลางขนาดใหญ่และซับซ้อนได้ และการติดตั้งสายไฟระหว่างสกายแอร์และเครื่องปรับอากาศอื่นๆ ของโตकिनก็สามารถทำได้โดยง่าย

รีโมทควบคุมแบบไร้สายพร้อมจอ LCD (BRC7F635F)

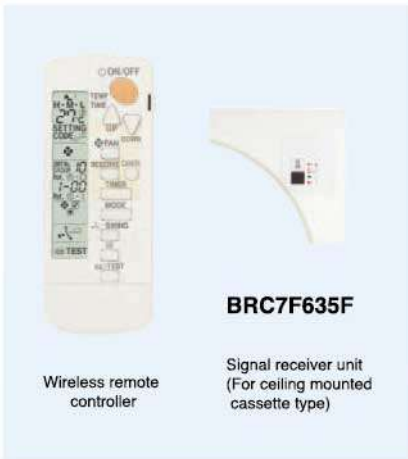

BRC7F635F

Wireless remote controller

Signal receiver unit (For ceiling mounted cassette type)

- ในหนึ่งชุดมีทั้งรีโมทไร้สายและเครื่องรับสัญญาณ
- รูปร่างของเครื่องรับสัญญาณจะแตกต่างกันตามชุดคอยล์เย็นที่ใช้

หมายเหตุ : สำหรับเครื่องปรับอากาศแบบแขวนในฝ้า (FCQ)





รีโมทไร้สายสำหรับแต่ละชุดคอยล์เย็น

แบบฝังในฝ้า (Cassette)	BRC7F635F
แบบแขวนใต้ฝ้า (Ceiling-suspended)	BRC7GA56
แบบต่อท่อลมแรงดันสถิตกลาง (MSP Duct)	BRC4C66

หน้าจอ LCD จะแสดงสถานะของเครื่องเป็นตัวอักษร ตัวเลขและภาพเคลื่อนไหว

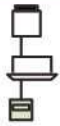
แสดงการปล่อยอากาศ / การสวิงอัตโนมัติ	แสดงการสวิงและตำแหน่งมุมกระจายลม
แสดงอุณหภูมิและโหมดการทำงานที่ตั้งไว้	แสดงอุณหภูมิและโหมดการทำงานที่ตั้งไว้ (พัดลม ลดความชื้นหรือทำความเย็น)
แสดงโปรแกรมเวลา	การตั้งเวลาเปิด-ปิดสามารถตั้งแยกกันได้สูงสุด 72 ชั่วโมง หน้าจอ LCD สามารถแสดงสถานะเวลา ที่ควรทำความสะอาดแผ่นกรอง เวลาที่การควบคุมอุณหภูมิโอนย้ายไปที่ส่วนกลาง และเวลาที่ทำความสะอาดช่องระบายอากาศ
ฟังก์ชันแก้ไขปัญหาด้วยตัวเอง	สามารถตรวจสอบการทำงานมากกว่า 40 รายการของระบบ และแสดงข้อความทันทีที่เกิดปัญหาขึ้น

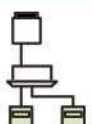
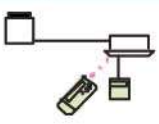
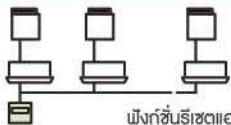
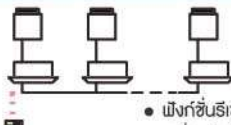
ควบคุมชุดคอยล์เย็นได้หลากหลายรูปแบบ

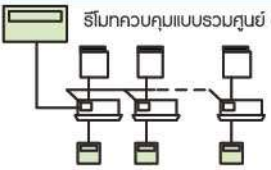
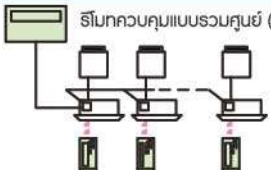
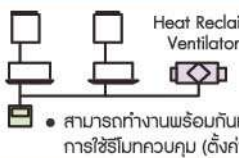
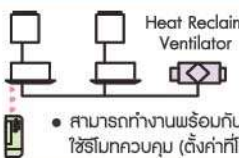
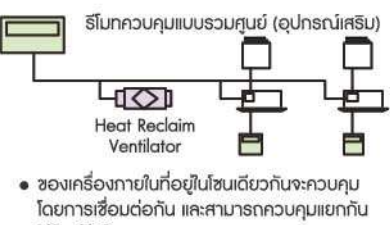
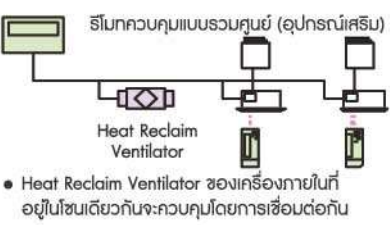
	รูปแบบการควบคุม	รีโมทควบคุมแบบมีสาย	รีโมทควบคุมแบบไร้สาย
ควบคุมด้วยรีโมท 1 อัน	ระบบพื้นฐาน	 <ul style="list-style-type: none"> • ไร้จั่ว สองแกน (ระยะเดินสายสูงสุด 500 ม.) 	 <ul style="list-style-type: none"> • ติดตั้งเครื่องรับสัญญาณภายในตัวเครื่อง
ควบคุมด้วยรีโมท 2 อัน	สำหรับการควบคุมจากสถานที่ 2 แห่งเช่นห้องและห้องควบคุม ฯลฯ	 <ul style="list-style-type: none"> • เชื่อมต่อกับรีโมทแบบมีสาย 2 อัน 	 <ul style="list-style-type: none"> • ควบคุมด้วยรีโมทไร้สาย 1 อัน และแบบมีสาย 1 อัน (ดูหมายเหตุ 1) • เครื่องรับสัญญาณจะถูกติดตั้งในเครื่องภายใน
ควบคุมเป็นกลุ่ม	สำหรับควบคุมเครื่องภายในสูงสุด 16 เครื่อง พร้อมกัน	 <p>ฟังก์ชันรีเซตแอดเดรสอัตโนมัติ</p>	 <ul style="list-style-type: none"> • ฟังก์ชันรีเซตแอดเดรสอัตโนมัติ • เครื่องรับสัญญาณจะถูกติดตั้งในเครื่องภายใน 1 เครื่อง
ควบคุมด้วยการสั่งจากภายนอก	ทำการควบคุมและสังเกตการณ์โดยใช้สัญญาณเชื่อมต่อจากกล่องควบคุมในห้องรักษาความปลอดภัยของอาคาร	 <ul style="list-style-type: none"> • ต้องใช้อุปกรณ์เสริมสำหรับเชื่อมกับอุปกรณ์ไฟฟ้า 	 <ul style="list-style-type: none"> • ต้องใช้อุปกรณ์เสริมสำหรับเชื่อมกับอุปกรณ์ไฟฟ้า
รีโมทควบคุมแบบรวมศูนย์	ควบคุมเครื่องภายในแบบรวมศูนย์มากที่สุด 64 เครื่องจากระยะไกลสุด 1 กิโลเมตร	 <p>รีโมทควบคุมแบบรวมศูนย์ (อุปกรณ์เสริม)</p> <ul style="list-style-type: none"> • ต้องการอุปกรณ์เสริมสำหรับเชื่อมต่อกับ SkyAir¹ 	 <p>รีโมทควบคุมแบบรวมศูนย์ (อุปกรณ์เสริม)</p> <ul style="list-style-type: none"> • ต้องการอุปกรณ์เสริมสำหรับเชื่อมต่อกับ SkyAir¹
ควบคุมโดยเชื่อมกับ Heat Reclaim Ventilator	เชื่อมต่อกับรีโมทควบคุมแบบเป็นกลุ่ม	 <p>Heat Reclaim Ventilator</p> <ul style="list-style-type: none"> • สามารถทำงานพร้อมกันหรือแยกกันด้วยการใช้รีโมทควบคุม (ตั้งค่าที่โหมดระบายอากาศ) 	 <p>Heat Reclaim Ventilator</p> <ul style="list-style-type: none"> • สามารถทำงานพร้อมกันหรือแยกกันด้วยการใช้รีโมทควบคุม (ตั้งค่าที่โหมดระบายอากาศ)
	ควบคุมแบบรวมศูนย์โดยเชื่อมต่อกับภายในโซน	 <p>รีโมทควบคุมแบบรวมศูนย์ (อุปกรณ์เสริม)</p> <p>Heat Reclaim Ventilator</p> <ul style="list-style-type: none"> • ซองเครื่องภายในที่อยู่ในโซนเดียวกันจะควบคุมโดยการเชื่อมต่อกัน และสามารถควบคุมแยกกันได้โดยใช้รีโมท 	 <p>รีโมทควบคุมแบบรวมศูนย์ (อุปกรณ์เสริม)</p> <p>Heat Reclaim Ventilator</p> <ul style="list-style-type: none"> • Heat Reclaim Ventilator ซองเครื่องภายในที่อยู่ในโซนเดียวกันจะควบคุมโดยการเชื่อมต่อกัน

หมายเหตุ: เมื่อใช้งานรีโมทแบบไร้สาย จะไม่สามารถทำการควบคุมแบบใช้รีโมท 2 อันได้
 1 เครื่องแบบผนังฝ้าผาดาน < Round Flow > และเชื่อมต่อความดันสถิตกลาง/ สูงจะมีอุปกรณ์เชื่อม SkyAir ให้เป็นมาตรฐาน

รีโมทควบคุมแบบรวมศูนย์ ฟังก์ชันระดับสูงและปรับใช้กับเครื่องจำนวนมากได้

รีโมทควบคุมแบบรวมศูนย์
DCS302CA61 (อุปกรณ์เสริม)



ควบคุมแบบรวมศูนย์ด้วยการตั้งค่าที่เรียบง่าย เช่นเดียวกับรีโมททั่วไป ควบคุมเครื่องภายในได้สูงสุด 64 กลุ่ม (1,024 เครื่อง)

เครื่องเปิด/ปิดแบบเป็นกลุ่ม
DCS301BA61 (อุปกรณ์เสริม)



ควบคุมการเปิด/ปิดแบบเป็นกลุ่มหรือทั้งหมดได้สูงสุด 256 เครื่อง

เครื่องตั้งเวลา
DST301BA61 (อุปกรณ์เสริม)



ควบคุมการตั้งเวลารายสัปดาห์ของเครื่องภายในได้สูงสุด 1,024 เครื่อง เครื่องตั้งเวลาสามารถตั้งเวลา เปิด-ปิด เครื่องภายใน 1 นาที สำหรับเครื่องต่างๆ โดยสั่งได้ 2 ครั้ง/วัน ใน 1 สัปดาห์

Intelligent Touch Controller
DCS601C51 (อุปกรณ์เสริม)



เพียงพร้อมด้วยฟังก์ชันระดับสูง Intelligent Touch Controller เป็นรีโมทควบคุมแบบ All-in-one สบแบบสัมผัสหน้าจอ ซึ่งสามารถช่วยจัดการระบบของ SkyAir ได้ในหลายๆรูปแบบ

ข้อมูลผลิตภัณฑ์



Cassette

Duct

Ceiling

Indoor Unit ชุดคอยล์เย็น	FCQ13-48EV2S	FBQ13-48EV2S	FHQG13-48EV2S
Outdoor Unit ชุดคอยล์ร้อน	RZR13-48MV2S RZR30-48MY2S	RZR13-48MV2S RZR30-48MY2S	RZR13-48MV2S RZR30-48MY2S
ชนิดของเครื่องปรับอากาศ	Round Flow Cassette Inverter	Middle Static Duct Inverter	Ceiling Inverter
ขนาดการทำความเย็น	13/18/24/30/36/42/48	13/18/24/30/36/42/48	13/18/24/30/36/38/42/48
สารทำความเย็นและระบบการทำงาน			
สารทำความเย็น	R410A	R410A	R410A
ระบบอินเวอร์เตอร์	●	●	●
ความสะดวกสบาย			
การสวิงแวนดิ่ง (ขึ้น-ลง) อัตโนมัติ (Auto Swing)	●	-	●
การเลือกรูปแบบการสวิง (Swing Pattern Selection)	●	-	-
การเลือกความเร็วพัดลม (Switchable Fan Speed)	● (3 steps)	● (3 steps)	● (3 steps)
การปรับอัตราการหมุนเวียนอากาศอัตโนมัติ (Auto Airflow Rate)	-	● *5	-
การเลือกโหมดลดความชื้น (Program Dry)	●	●	●
การติดตั้งบนเพดานสูง (High Ceiling Application)	●	-	● *7
ตรวจจับอุณหภูมิ 2 ตำแหน่ง (Two Selectable Temperature-sensor) *1	●	●	●
โหมดทำงานเงียบตอนกลางคืนสำหรับชุดคอยล์ร้อน (Night Quiet Operation) *2	●	●	●
เทคโนโลยีเพื่อสุขภาพ			
แผ่นกรองอากาศแบบป้องกันแบคทีเรีย (Anti-bacterial Air Filter)	●	● *4	●
มีสารป้องกันเชื้อราในถาดรองน้ำทิ้ง (Silver Ion Anti-bacterial drain pan)	●	●	-
การทำงานและการดูแลรักษา			
ปั๊มน้ำทิ้ง (Drain Pump Mechanism)	●	●	● *4
ซาร์จสารทำความเย็นสำหรับก่อน 30 เมตร *2	●	●	●
การเตือนล้างแผ่นกรองอากาศ (Filter Sign)	●	●	●
การกระจายลมแบบป้องกันเพดานสกปรก (Ceiling Soiling Prevention)	●	-	-
การตรวจสอบแรงดันสารทำความเย็น (Low Gas Pressure Detection) *2	●	●	●
โหมดการทำงานฉุกเฉิน (Emergency Operation)	●	●	●
ระบบตรวจสอบความผิดปกติของตัวเครื่อง (Self-diagnosis Function)	●	●	●
คุณสมบัติการควบคุม			
การเริ่มทำงานใหม่อัตโนมัติ (Auto-restart)	●	●	●
ควบคุมการทำงานด้วยรีโมท 2 เครื่องได้ (Control by 2 remote controllers)	●	●	●
ควบคุมการทำงานเป็นกลุ่มด้วยรีโมทได้ (Group Control by 1 remote controller)	●	●	●
รองรับคำสั่งการควบคุมจากภายนอก (External Command Control)	● *4	● *4	● *4
รองรับชุดควบคุมส่วนกลาง (Central Remote Control)	●	●	●
รองรับการควบคุมการทำงานแบบ Interlock Control with Heat Reclaim Ventilator	●	●	●
รองรับการเชื่อมต่อกับ DIII-NET	●	●	●
รีโมทคอนโทรลและการควบคุม			
การรีเซ็ตการตั้งค่าอุณหภูมิอัตโนมัติ (Setpoint Auto Reset) *5	●	●	●
การกำหนดช่วงอุณหภูมิ (Setpoint Range Set) *5	●	●	●
การตั้งเวลาตารางรายสัปดาห์ (Weekly Schedule Timer)	● *3	● *3	● *3
การตั้งเวลาปิด (Off Timer - Programmed) *5	●	●	●
การตั้งเวลาเปิด - ปิด (On-Off Timer) *6	●	●	●
อุปกรณ์เสริม			
แผ่นกรองอากาศที่มีอายุการใช้งานยาวนานพิเศษ (Ultra Long-life Filter)	●	-	-
แผ่นกรองอากาศที่มีประสิทธิภาพสูง (High-efficiency Filter)	●	●	-
ชุดนำอากาศภายนอกเข้า (Fresh Air Intake Kit)	●	-	●
อื่นๆ			
เคลือบสารป้องกันการผุกร่อนที่คอยล์ร้อน (Anti-corrosion Treated Heat Exchanger) *2	● *8	● *8	● *8

*1 สามารถใช้กับรีโมทที่มีหลาย *2 สำหรับชุดภายนอก *3 เมื่อใช้กับรุ่น BRC1D61 หรือ BRC1E62 *4 อุปกรณ์เสริม *5 เมื่อใช้กับรุ่น BRC1E62 *6 เมื่อใช้กับรุ่น BRC1E62 *7 ใช้กับเพดานสูงสุดได้ถึง 3.5 เมตร (13-30K BTU) และ 4.3 เมตร (36-48K BTU) *8 ใ้รุ่น RZR13-24M

Round Flow Cassette Inverter

เครื่องปรับอากาศแบบฝังในฝ้ากระจายลมรอบทิศทาง



Models (รุ่น)	Indoor Unit (ชุดภายใน)		FCQ13EV2S	FCQ18EV2S	FCQ24EV2S	FCQ30EV2S		FCQ36EV2S		FCQ42EV2S		FCQ48EV2S		
	Outdoor Unit (ชุดภายนอก)		RZR13MV2S	RZR18MV2S	RZR24MV2S	RZR30MV2S	RZR30MY2S	RZR36MV2S	RZR36MY2S	RZR42MV2S	RZR42MY2S	RZR48MV2S	RZR48MY2S	
Cooling Capacity (ขนาดการทำความเย็น)	kW		4.1 (1.9-4.5)	5.3 (2.3-6.0)	7.1 (2.6-8.0)	8.8 (4.4-10.0)		10.6 (5.0-11.2)		12.3 (5.7-14.0)		14.1 (6.2-15.4)		
	BTU/hr		13,880 (6,500-15,400)	18,090 (7,800-20,500)	24,230 (8,900-27,300)	30,090 (15,000-34,100)		36,230 (17,100-38,200)		42,000 (19,400-47,800)		48,000 (21,200-52,500)		
Power Consumption (กำลังไฟฟ้าที่ใช้)	kW		0.84	1.38	2.10	2.57		3.38		4.29		5.60		
Power Source (แหล่งจ่ายไฟ)	V/Ph/Hz		MV2S : 220V / 1Phase / 50Hz											
			MY2S : 380V / 3Phase / 50Hz											
SEER (ค่าประสิทธิภาพการทำความเย็น)			22.20	19.40	18.80	18.30		17.50		16.10		15.10		
ฉลากประหยัดไฟเบอร์ห้า														
Indoor Unit (ชุดภายใน)			FCQ13EV2S	FCQ18EV2S	FCQ24EV2S	FCQ30EV2S		FCQ36EV2S		FCQ42EV2S		FCQ48EV2S		
Dimension (HxWxD) (ขนาด (สูงxกว้างxลึก))		mm	256 x 840 x 840				298 x 840 x 840							
Air Flow Rate (อัตราการหมุนเวียนอากาศ)	H/M/L	m ³ /min	21/17.5/13.5				32/26/20				33/28/22.5			
	H/M/L	cfm	741/618/477				1,130/918/706				1,165/989/794		1,165/988/794	
Sound Level (ระดับเสียง)	H/M/L	dB(A)	35/31.5/28				43/37.5/32				44/39/34		44/40/36	
Air Filter (แผ่นกรองอากาศ)			Resin net (with mould resistance)											
Weight (น้ำหนัก)	kg		21				24							
Piping Connecting Size (ขนาดท่อ)	Drain	mm	VP25 (I.D.Ø25 x O.D.Ø32)											
Panel Colour (สีหน้าทาก)			Fresh White (ขาว)											
Panel Dimension (HxWxD) (ขนาดหน้าทาก (สูงxกว้างxลึก))		mm	50 x 950 x 950											
Panel Mass Weight (น้ำหนักหน้าทาก)		kg	5.5											
Outdoor Unit (ชุดภายนอก)			RZR13MV2S	RZR18MV2S	RZR24MV2S	RZR30MV2S	RZR30MY2S	RZR36MV2S	RZR36MY2S	RZR42MV2S	RZR42MY2S	RZR48MV2S	RZR48MY2S	
Colour (สีชุดภายนอก)			Ivory White (สีขาวงาช้าง)											
Dimension (HxWxD) (ขนาด (สูงxกว้างxลึก))		mm	595 x 845 x 300				990 x 940 x 320							
Coil (ชนิดของแผงคอยล์ร้อน)			Cross Fin Coil				Anti-corrosion Alloy Condenser							
Compressor Type (คอมเพรสเซอร์)			Hermetically sealed swing type											
Compressor Motor Output (ขนาดมอเตอร์คอมเพรสเซอร์)		kW	1.12	1.35	1.76	2.03								
Sound Level (ระดับเสียง)	Cooling	dB(A)	48				49				52		54	
	Night Quiet Mode	dB(A)	44				45							
Weight (น้ำหนัก)	kg		43				65	73	65	73	65	73	65	73
Piping Connecting Size (ขนาดท่อ)	Liquid	mm	Ø9.5 (Flare)											
	Gas	mm	Ø15.9 (Flare)											
	Drain	mm	Ø26.0 (Hole)											
Max. Interunit Piping Length (ความยาวการเดินท่อสูงสุด)		m	50 (Equivalent length 70)											
Max. Interunit Height Difference (ความต่างระดับสูงสุด)		m	30											
Refrigerant (น้ำยา)			R-410A											
Refrigerant Charge (ปริมาณน้ำยา) - Charged for 30m		kg	1.6				1.9							

หมายเหตุ:

- เงื่อนไขค่าขนาดทำความเย็น วัดจากสภาวะต่างๆ ดังนี้
 - อุณหภูมิอากาศภายในห้อง 27°CDB, 19.0°CWB
 - อุณหภูมิอากาศภายนอกห้อง 35°CDB, 24°CWB
 - ความยาวท่อของน้ำยา 7.5 เมตร
- ค่าขนาดทำความเย็นเป็นค่าสุทธิ ซึ่งรวมเอาผลการลดลงของความเย็นที่เกิดขึ้นจากความร้อนของมอเตอร์พัดลมในชุดคอยล์ชั้นในไว้แล้ว
- ค่าระดับเสียงการทำงานวัดจากห้องเงียบ ในสภาวะการติดตั้งจริงค่าเหล่านี้อาจสูงกว่าที่ระบุไว้เล็กน้อยขึ้นอยู่กับบางจากสภาพแวดล้อม

Middle Static Duct Inverter

เครื่องปรับอากาศแบบดักอากาศ



Models (รุ่น)	Indoor Unit (ชุดภายใน)		FBQ13EV2S	FBQ18EV2S	FBQ24EV2S	FBQ30EV2S	FBQ36EV2S	FBQ42EV2S	FBQ48EV2S									
	Outdoor Unit (ชุดภายนอก)		RZR13MV2S	RZR18MV2S	RZR24MV2S	RZR30MV2S	RZR30MY2S	RZR36MV2S	RZR36MY2S	RZR42MV2S	RZR42MY2S	RZR48MV2S	RZR48MY2S					
Cooling Capacity (ขนาดการทำความเย็น)	kW		3.8 (1.9-4.5)	5.3 (2.3-6.0)	7.0 (2.6-8.0)	9.1 (4.4-10.0)	10.6 (5.0-11.2)	12.3 (5.7-14.0)	14.1 (6.2-15.4)									
	BTU/hr		13,040 (6,500-15,400)	18,010 (7,800-20,500)	24,010 (8,900-27,300)	30,900 (15,000-34,100)	36,170 (17,100-38,200)	42,000 (19,400-47,800)	48,000 (21,200-52,500)									
Power Consumption (กำลังไฟฟ้าที่ใส่)	kW		0.89	1.53	2.40	2.51	3.13	4.29	5.60									
Power Source (แหล่งจ่ายไฟ)	V/Ph/Hz		MV2S : 220V / 1Phase / 50Hz															
			MY2S : 380V / 3Phase / 50Hz															
SEER (ค่าประสิทธิภาพการทำความเย็น)			19.30	16.30	15.70	18.30	17.90	16.10	15.10									
ฉลากประหยัดไฟเบอร์ห้า								-	-									
Indoor Unit (ชุดภายใน)			FBQ13EV2S	FBQ18EV2S	FBQ24EV2S	FBQ30EV2S	FBQ36EV2S	FBQ42EV2S	FBQ48EV2S									
Dimension (HxWxD) (ขนาด (สูงxกว้างxลึก))	mm		245 x 1,000 x 800				245 x 1,400 x 800											
Air Flow Rate (อัตราการหมุนเวียนอากาศ)	H/M/L	m ³ /min	23/19.5/16				32/27/22.5											
	H/M/L	cfm	812/688/565				1,130/953/794											
External Static Pressure (แรงดันสถิต)	Pa		Rated 50 (50-150)															
Sound Level (ระดับเสียง)	H/M/L	dB(A)	38/35/33				38/35.5/33				40/37.5/35							
Air Filter (แผ่นกรองอากาศ)	Resin net (with mould resistance)																	
Weight (น้ำหนัก)	kg		37				47											
Piping Connecting Size (ขนาดท่อ)	Drain	mm	VP25 (I.D.Ø25 x O.D.Ø32)															
Outdoor Unit (ชุดภายนอก)			RZR13MV2S	RZR18MV2S	RZR24MV2S	RZR30MV2S	RZR30MY2S	RZR36MV2S	RZR36MY2S	RZR42MV2S	RZR42MY2S	RZR48MV2S	RZR48MY2S					
Colour (สีชุดภายนอก)	Ivory White (สีขาวขำ)																	
Dimension (HxWxD) (ขนาด (สูงxกว้างxลึก))	mm		595 x 845 x 300				990 x 940 x 320											
Coil (ชนิดของแผงคอยล์ร้อน)	Cross Fin Coil				Anti-corrosion Alloy Condenser													
Compressor Type (คอมเพรสเซอร์)	Hermetically sealed swing type																	
Compressor Motor Output (ขนาดมอเตอร์คอมเพรสเซอร์)	kW		1.12	1.35	1.76	2.03												
Sound Level (ระดับเสียง)	Cooling	dB(A)	48				49				52				54			
	Night Quiet Mode	dB(A)	44				45											
Weight (น้ำหนัก)	kg		43				65	73	65	73	65	73	65	73				
Piping Connecting Size (ขนาดท่อ)	Liquid	mm	Ø9.5 (Flare)															
	Gas	mm	Ø15.9 (Flare)															
	Drain	mm	Ø26.0 (Hole)															
Max. Interunit Piping Length (ความยาวการเดินท่อสูงสุด)	m		50 (Equivalent length 70)															
Max. Interunit Height Difference (ความต่างระดับสูงสุด)	m		30															
Refrigerant (น้ำยา)	R-410A																	
Refrigerant Charge (ปริมาณน้ำยา) - Charged for 30m	kg		1.6				1.9											

หมายเหตุ:

- เพื่อใช้ค่าขนาดทำความเย็น 5 จากสภาวะต่าง ๆ ดังนี้
 - อุณหภูมิอากาศภายในห้อง 27°CDB, 19.0°CWB
 - อุณหภูมิอากาศภายนอกห้อง 35°CDB, 24°CWB
 - ความยาวของท่อประปา 7.5 เมตร
- ค่าขนาดทำความเย็นเป็นค่าสุทธิ ซึ่งรวมเอาผลการลดของความร้อนที่เกิดจากความร้อนของมอเตอร์พัดลมในชุดคอยล์ด้วยไว้แล้ว
- ค่าระดับเสียงการทำงานวัดจากห้องเงียบ ในสภาวะการติดตั้งจริงค่าเหล่านี้จะสูงกว่าที่ระบุไว้เล็กน้อยเนื่องจากสภาพแวดล้อม

ขนาดเครื่อง (มม.)

DUCT CONNECTION MIDDLE STATIC PRESSURE TYPE

FBQ 13-24EV2S

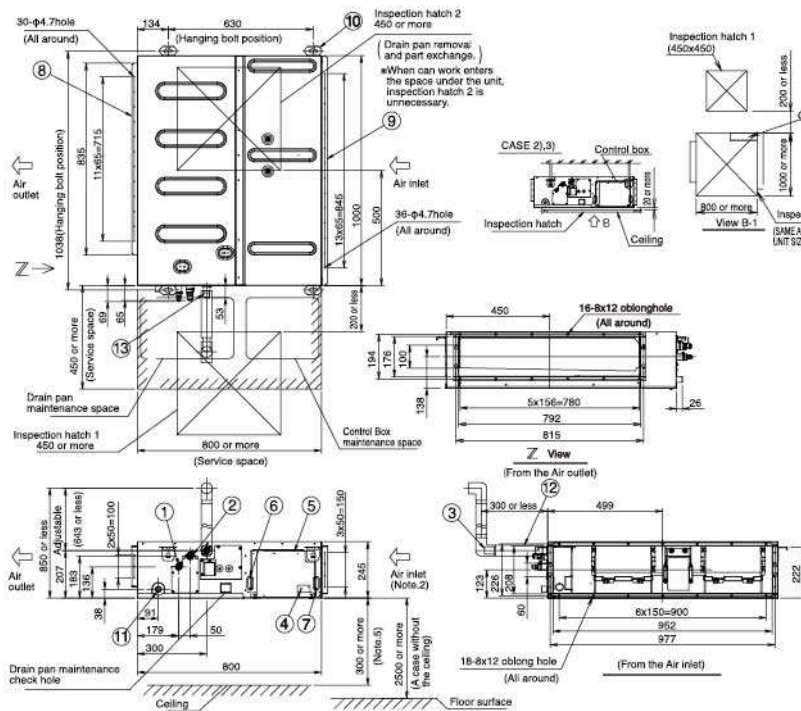

- ① Liquid pipe connection
- ② Gas pipe connection
- ③ Drain pipe connection
- ④ Earth terminal (terminal in Control box)
- ⑤ Control box (Inside)
- ⑥ Remote control wiring connection
- ⑦ Power supply wiring connection
- ⑧ Air discharge flange
- ⑨ Air suction flange
- ⑩ Hanger
- ⑪ Socket (For maintenance)
- ⑫ Drain hose (Accessory)
- ⑬ Drain hose connection (Accessory)

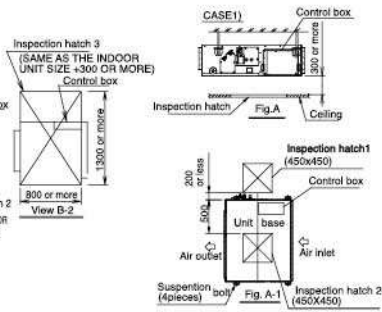

Notes:

- ¹ Locations of Manufacturer's Label: Surface of a control box
- ² Make sure to mount the air filter inside the air passage on the suction side. (Select Duct Collection Efficiency <Gravimetric Method> 50% or more.)
- ³ If the temperature and humidity in the ceiling is likely to exceed 30°C and RH80%, strengthen heat insulation by applying the additional insulation materials such as glass wool or polyethylene that has thickness of 10mm or more.
- ⁴ Do not put things that should not get wet under the indoor unit. Dews may drop when humidity reaches over 80%, a drain gets stuck or air filters are not clean.
- ⁵ Space for Service Works

Provide service spaces for service work such as check and maintenance of the control box and drain pump by one of the following ways.

- 1) Inspection hatch 1 and 2 (450x450) (Fig. A-1) and a space of 300mm or more under the unit. (Fig. A)
 - Note: Inspection hatch 2 is not needed when there is a space for service work under the unit.
 - 2) Inspection hatch 1 (450x450) on the control box side, and inspection hatch 2 under the unit. (View B-1)
 - 3) Inspection hatch 3 under the unit and control box. (View B-2)
- Provide enough space for maintenance and mount the drain pan and control box.
 - Check the drawing of optional accessories when mounting optional accessories such as filter chamber and humidifier.

DUCT CONNECTION MIDDLE STATIC PRESSURE TYPE

FBQ30-48EV2S

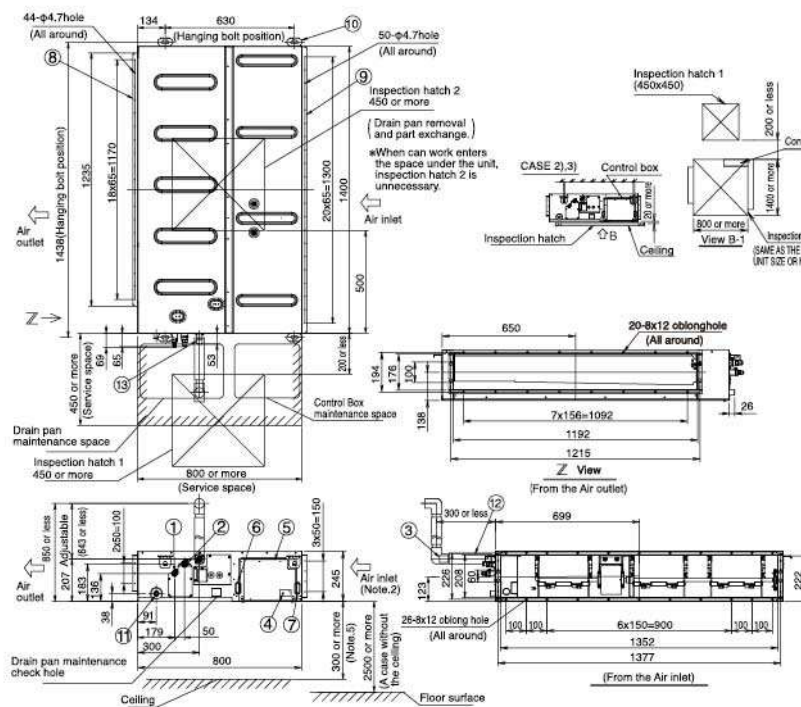

- ① Liquid pipe connection
- ② Gas pipe connection
- ③ Drain pipe connection
- ④ Earth terminal (terminal in Control box)
- ⑤ Control box (Inside)
- ⑥ Remote control wiring connection
- ⑦ Power supply wiring connection
- ⑧ Air discharge flange
- ⑨ Air suction flange
- ⑩ Hanger
- ⑪ Socket (For maintenance)
- ⑫ Drain hose (Accessory)
- ⑬ Drain hose connection (Accessory)

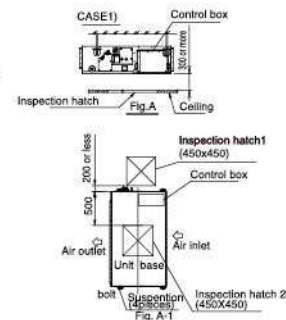

Notes:

- ¹ Locations of Manufacturer's Label: Surface of a control box
- ² Make sure to mount the air filter inside the air passage on the suction side. (Select Duct Collection Efficiency <Gravimetric Method> 50% or more.)
- ³ If the temperature and humidity in the ceiling is likely to exceed 30°C and RH80%, strengthen heat insulation by applying the additional insulation materials such as glass wool or polyethylene that has thickness of 10mm or more.
- ⁴ Do not put things that should not get wet under the indoor unit. Dews may drop when humidity reaches over 80%, a drain gets stuck or air filters are not clean.
- ⁵ Space for Service Works

Provide service spaces for service work such as check and maintenance of the control box and drain pump by one of the following ways.

- 1) Inspection hatch 1 and 2 (450x450) (Fig. A-1) and a space of 300mm or more under the unit. (Fig. A)
 - Note: Inspection hatch 2 is not needed when there is a space for service work under the unit.
 - 2) Inspection hatch 1 (450x450) on the control box side, and inspection hatch 2 under the unit. (View B-1)
 - 3) Inspection hatch 3 under the unit and control box. (View B-2)
- Provide enough space for maintenance and mount the drain pan and control box.
 - Check the drawing of optional accessories when mounting optional accessories such as filter chamber and humidifier.

Ceiling Inverter

เครื่องปรับอากาศแบบแขวนฝ้า



Models (รุ่น)	Indoor Unit (ชุดภายใน)		FHQG13EV2S	FHQG18EV2S	FHQG24EV2S	FHQG30EV2S	FHQG36EV2S	FHQG38EV2S	FHQG42EV2S	FHQG48EV2S					
	Outdoor Unit (ชุดภายนอก)		RZR13MV2S	RZR18MV2S	RZR24MV2S	RZR30MV2S	RZR30MY2S	RZR36MV2S	RZR36MY2S	RZR38MV2S	RZR38MY2S	RZR42MV2S	RZR42MY2S	RZR48MV2S	RZR48MY2S
Cooling Capacity (ขนาดทำความเย็น)	kW		3.8 (1.9-4.5)	5.3 (2.3-6.0)	7.0 (2.6-8.0)	8.8 (4.4-10.0)	10.6 (5.0-11.2)	11.2 (5.4-13.0)	12.3 (5.7-14.0)	14.1 (6.2-15.4)					
	BTU/hr		13,040 (6,500-15,400)	18,010 (7,800-20,500)	24,010 (8,900-27,300)	30,070 (15,000-34,100)	36,170 (17,100-38,200)	38,070 (18,400-44,400)	42,000 (19,400-47,800)	48,000 (21,200-52,500)					
Power Consumption (กำลังไฟฟ้าที่ใช้)	kW		0.86	1.50	2.14	2.66	3.23	3.58	4.29	5.60					
Power Source (แหล่งจ่ายไฟ)	V/Ph/Hz		MV2S : 220V / 1Phase / 50Hz												
			MY2S : 380V / 3Phase / 50Hz												
SEER (ค่าประสิทธิภาพการทำความเย็น)			21.80	19.00	20.00	18.60	19.30	19.10	16.10	15.10					
ฉลากประหยัดไฟเบอร์ห้า										-	-				
Indoor Unit (ชุดภายใน)		FHQG13EV2S		FHQG18EV2S	FHQG24EV2S	FHQG30EV2S	FHQG36EV2S	FHQG38EV2S	FHQG42EV2S	FHQG48EV2S					
Colour (สีชุดภายใน)		Light Ivory (สีขาวอ่อน)													
Dimension (HxWxD) (ขนาด (สูงxกว้างxลึก))	mm	235 x 960 x 690			235 x 1,270 x 690			235 x 1,590 x 690							
Air Flow Rate (อัตราการหมุนเวียนอากาศ)	H/M/L m ³ /min	15/12/10			20.5/17/14			31/27/23			34/29/24				
	H/M/L cfm	530/424/353			724/600/494			1,094/953/812			1,200/1,024/847				
Sound Level (ระดับเสียง)	H/M/L dB(A)	37/35/32			38/36/34			44/41/37			46/42/38				
Air Filter (แผ่นกรองอากาศ)		Resin net (with mould resistance)													
Weight (น้ำหนัก)	kg	25			32			38							
Piping Connecting Size (ขนาดท่อ)	Drain mm	VP20 (I.D.Ø20 x O.D.Ø26)													
Outdoor Unit (ชุดภายนอก)		RZR13MV2S		RZR18MV2S	RZR24MV2S	RZR30MV2S	RZR30MY2S	RZR36MV2S	RZR36MY2S	RZR38MV2S	RZR38MY2S	RZR42MV2S	RZR42MY2S	RZR48MV2S	RZR48MY2S
Colour (สีชุดภายนอก)		Ivory White (สีขาวขำ)													
Dimension (HxWxD) (ขนาด (สูงxกว้างxลึก))	mm	595 x 845 x 300					990 x 940 x 320								
Coil (ชนิดของแผงคอยล์ร้อน)		Cross Fin Coil					Anti-corrosion Alloy Condenser								
Compressor Type (คอมเพรสเซอร์)		Hermetically sealed swing type													
Compressor Motor Output (ขนาดมอเตอร์คอมเพรสเซอร์)	kW	1.12	1.35	1.76	2.03										
Sound Level (ระดับเสียง)	Cooling dB(A)	48			49			52			54				
	Night Quiet Mode dB(A)	44			45										
Weight (น้ำหนัก)	kg	43			65	73	65	73	65	73	65	73	65	73	
Piping Connecting Size (ขนาดท่อ)	liquid mm	Ø9.5 (Flare)													
	Gas mm	Ø15.9 (Flare)													
	Drain mm	Ø26.0 (Hole)													
Max. Interunit Piping Length (ความยาวการเดินท่อสูงสุด)	m	50 (Equivalent length 70)													
Max. Interunit Height Difference (ความต่างระดับสูงสุด)	m	30													
Refrigerant (น้ำยา)		R-410A													
Refrigerant Charge (ปริมาณน้ำยา) - Charged for 30m	kg	1.6					1.9								

หมายเหตุ:

- เพื่อใช้ค่าขนาดทำความเย็น 5 ต่อกองการต่าง ๆ ดังนี้
 - อุณหภูมิอากาศภายในห้อง 27°CDB, 19.0°CWB
 - อุณหภูมิอากาศภายนอกห้อง 35°CDB, 24°CWB
 - ความยาวของท่อให้น้ำยา 7.5 เมตร
- ค่าขนาดทำความเย็นเป็นค่าสุทธิ ซึ่งรวมเอาผลการลดของทำความเย็นที่เกิดขึ้นจากความร้อนของมอเตอร์พัดลมในชุดคอยล์ไว้แล้ว
- ค่าระดับเสียงการทำงานวัดจากห้องเงียบ ในสภาวะการติดตั้งจริงค่าเหล่านี้จะสูงกว่าที่ระบุไว้เล็กน้อยเนื่องจากสภาพแวดล้อม

ขนาดเครื่อง (มม.)

CEILING SUSPENDED TYPE

FHQG13-18EV2S

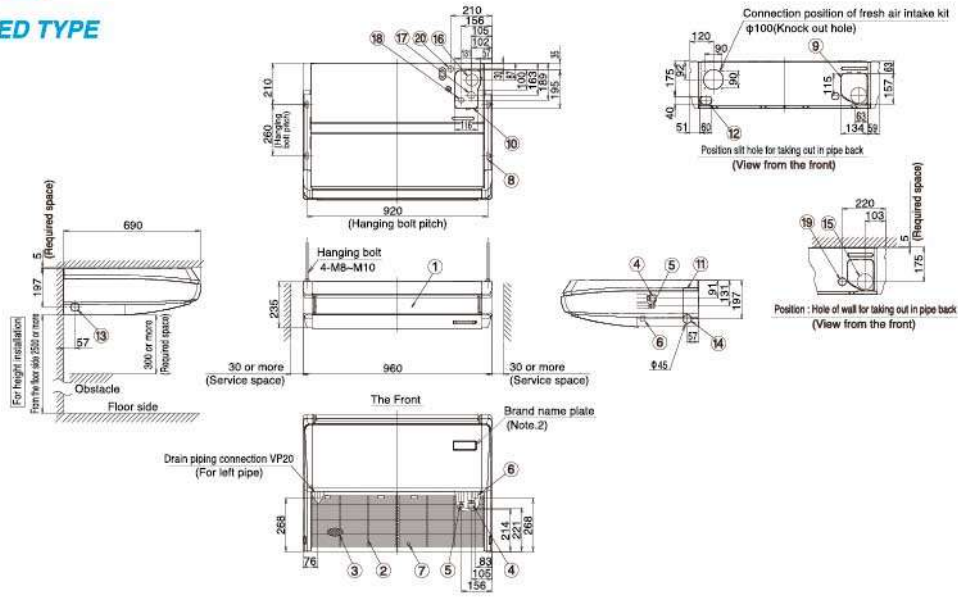

FHQG24-30EV2S

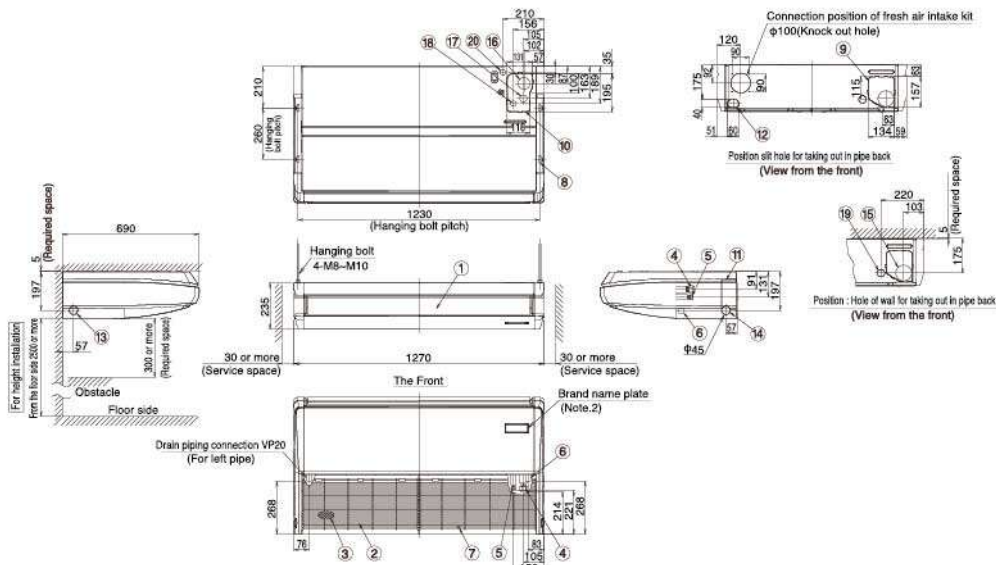

FHQG36-48EV2S

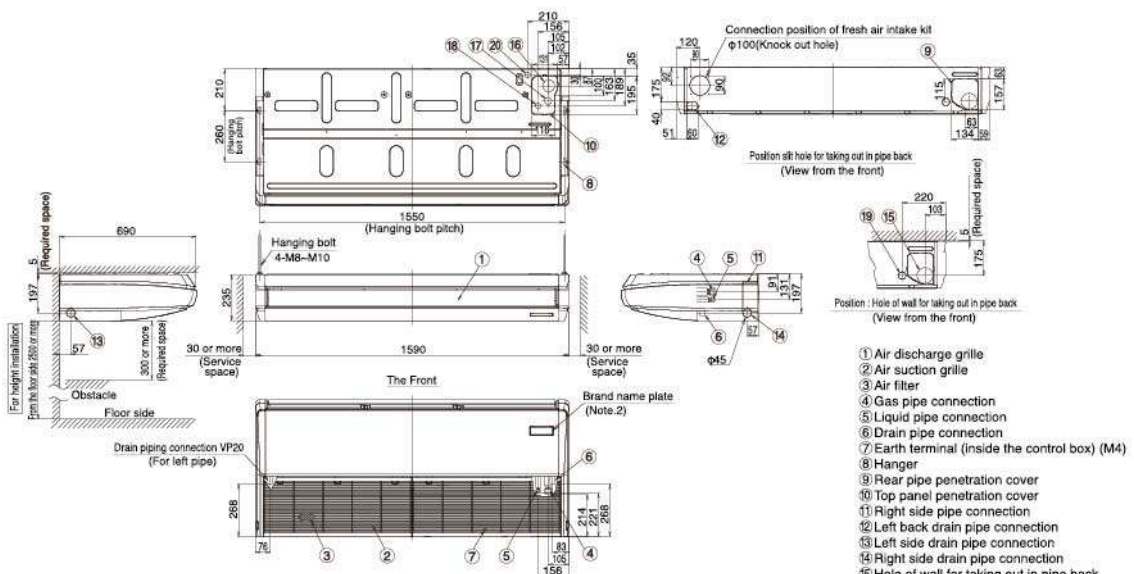

Notes:

- 1 Location of unit's Name Plate: Bottom of fan housing inside the suction grille.
- 2 In case of using wireless remote controller, this position will be a signal receiver. Refer to the drawing of wireless remote controller in detail.
- 3 Please do not place the thing been damp and troubled under an indoor unit. When the case where humidity is 80% or more, and the drain outlet are choked up and the air filter are dirty, dew may fall.

- 1 Air discharge grille
- 2 Air suction grille
- 3 Air filter
- 4 Gas pipe connection
- 5 Liquid pipe connection
- 6 Drain pipe connection
- 7 Earth terminal (inside the control box) (M4)
- 8 Hanger
- 9 Rear pipe penetration cover
- 10 Top panel penetration cover
- 11 Right side pipe connection
- 12 Left back drain pipe connection
- 13 Left side drain pipe connection
- 14 Right side drain pipe connection
- 15 Hole of wall for taking out in pipe back
- 16 Upward drain pipe connection
- 17 Upward gas pipe connection
- 18 Upward liquid pipe connection
- 19 Power supply wiring and a unit wiring back connection
- 20 Power supply wiring and a unit wiring upper connection

Contact Center

ติดต่อศูนย์บริการไต่กัน

ศูนย์บริการไต่กัน สำนักงานใหญ่

ที่อยู่ 22 ซอยอ่อนนุช 55/1 ถนนอ่อนนุช
แขวงประเวศ เขตประเวศ กรุงเทพฯ 10250



02-715-3333
สายด่วนเพื่อคุณ เรายินดีให้บริการ
จันทร์-ศุกร์ 07.00-19.00 น.
เสาร์-อาทิตย์ 08.00-17.00 น.

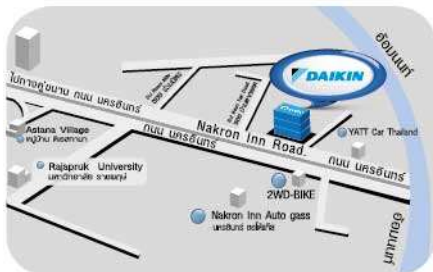

ศูนย์บริการไต่กัน สาขานนทบุรี
89/8-9 หมู่ 2 ต.บางขุน อ.บางกรวย จ.นนทบุรี 11130
Tel. 02-4089254, 02-4089255



ศูนย์บริการไต่กัน สาขาภูเก็ต
24/145-6 หมู่ 2 ต.รัษฎา อ.เมืองภูเก็ต จ.ภูเก็ต 83000
Tel. 076-373-154-6



ศูนย์บริการไต่กัน สาขาเชียงใหม่
199/11-13 หมู่ 7 ต.ป่าแดด อ.เมืองเชียงใหม่ จ.เชียงใหม่ 50100
Tel. 053-296-051-2 / 053-296-061



ศูนย์บริการไต่กัน สาขามตะขกระ
99 /27-28 ต.นาป่า อ.เมือง จ.ชลบุรี 20000
Tel. 038-781-007-8



ศูนย์บริการไต่กัน สาขาหาดใหญ่
1057ม.1 ต.สนามหิน-อ.บึงระมาด จ.สงขลา 90110
Tel. 074-335714, 074-260009



ศูนย์บริการไต่กัน สาขาพิษาย
409/15 ม.1 แขวงบางละมุง เขตบางละมุง จ.ชลบุรี 20150.
Tel. 038-705-397-8



ศูนย์บริการไต่กัน สาขาบางปะอิน
101/19 ม.9 ต.เชียงรากน้อย อ.บางปะอิน จ.พระนครศรีอยุธยา 13180
Tel. 035-747-504-6



บริษัท สยามไต่กันเซลส์ จำกัด
22 ซ.อ่อนนุช 55/1 แขวงประเวศ
เขตประเวศ กรุงเทพฯ 10250
โทร. 0-2715-3200
โทรสาร. 0-2721-7607



ผู้จำหน่าย